



KDP11 180W

Code : 0767803

Détecteur de mouvement par infrarouges adapté pour un montage au mur. Dispose d'une tête pivotante qui permet d'orienter le détecteur vers le champ de détection souhaité à chaque instant. Grâce à son contrôle automatique de l'éclairage, il est adapté pour les couloirs, escaliers, sous-sols, garages, etc.

CERTIFICATIONS



DONNÉES TECHNIQUES

 Alimentation : 220 à 240 Vca-CC (50/60Hz)

 Angle de détection : 180°

 Hauteur d'installation : 1,8 m. à 2,5 m.

 Distance de détection : 12 m. max

 Temps d'ajustement : 10 secondes à 7 minutes

 Plage crépusculaire : 3 à 2000 lux (ajustable)

 Charges maximales à incandescence : 1200 W

 Charges maximales halogène : 1200 W

 Charges maximales lampe basse consommation : 300 W

 Charges maximales à fluorescente : 300 W

 Charges maximales LED : 300 W

 Consommation d'énergie : 0,5 W environ

 Température de fonctionnement : -20 °C à +40 °C

 IP44

PRINCIPALES CARACTÉRISTIQUES

 Détecteur de mouvement par technologie PIR

 Montage en saillie au mur

 Installation intérieure / extérieure (faible couverture)

 1C 1 canal de sortie

 Convient pour tout type de charges



Les sélecteurs ajustables de temps et de luminosité permettent d'aligner les valeurs souhaitées de lumière et de temps de fonctionnement en assurant un faible coût et des économies d'énergie



Bornes pour le raccordement du câblage.

SCHEMA DE COUVERTURE

Il est recommandé d'installer le produit à une hauteur comprise entre 1,8 m et 2,5 m.

La zone de détection est de 12 m de rayon et 180°.

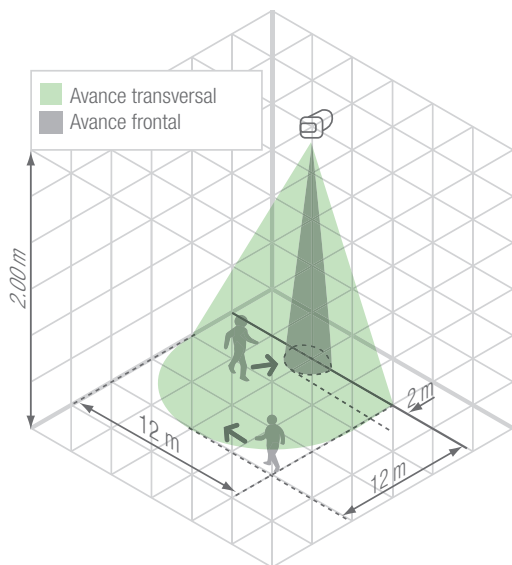

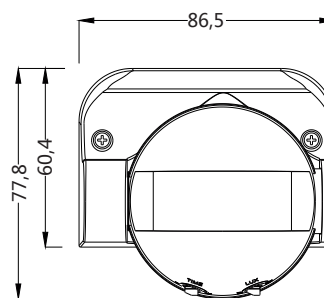
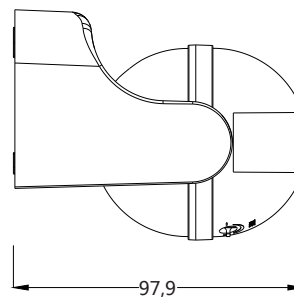

DIMENSIONS (mm)

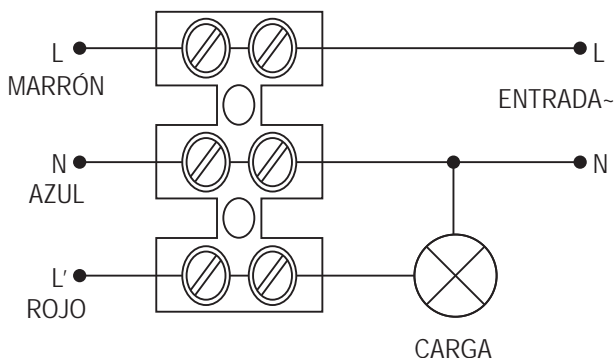

SCHEMA DE CONNEXION



SCHEMA DES SÉLECTEURS

Sélecteur	Fonction	Régulation du sélecteur
	Minuterie d'extinction de la charge	Temps ajustable de 10 secondes à 12 minutes.
	Sélection de la sensibilité lumineuse	Plage ajustable à partir de 3 lux environ à 2000 lux. Peut être ajusté selon les exigences de chaque application.

EXEMPLES D'APPLICATION

Le KDP11 est un détecteur au mur adapté aux garages ou dépôts particuliers.

Une utilisation de deux détecteurs sur deux murs face à face permet de couvrir toute la zone, assurant ainsi le contrôle de l'éclairage à tout instant, non seulement pour les entrées et les sorties de véhicules, mais également si vous souhaitez effectuer des activités pendant un long moment.

Dimensions du couloir :

- Largeur : 12 m.
- Largeur : 7 m.
- Hauteur : 2,5 m.

