



KDP20 360FP

Code : 0767810

Détecteur de mouvement par infrarouges adapté pour un montage au plafond. Ses principaux avantages et caractéristiques sont ses dimensions réduites, le rendant ainsi idéal pour diverses applications : bureaux, couloirs, vestibules, etc.

CERTIFICATIONS



DONNÉES TECHNIQUES

 Alimentation : 220 à 240 Vca (50/60 Hz)

 Angle de détection : 360°

 Hauteur d'installation : 2,2 m. à 4 m.

 Distance de détection : 6 m max.

 Temps d'ajustement : 10 secondes à 15 minutes

 Plage crépusculaire : 3 à 2000 lux (ajustable)

 Charges maximales à incandescence : 800 W

 Charges maximales halogène : 800 W

 Charges maximales lampe basse consommation : 400 W

 Charges maximales à fluorescente : 400 W

 Charges maximales LED : 400 W

 Consommation d'énergie : 0,5 W environ

 Température de fonctionnement : -20 °C à +40 °C

 IP20

PRINCIPALES CARACTÉRISTIQUES

 Détecteur de mouvement par technologie PIR

 Montage encastrable au plafond grâce à un clip

 Convient à un environnement intérieur

 1C 1 canal de sortie

 Convient pour tout type de charges

 Dimensions réduites



Dispose de sélecteurs ajustables de temps et de luminosité, qui s'adaptent selon les exigences requises dans chaque application.



Bornes pour le raccordement du câblage.

SCHEMA DE COUVERTURE

Il est recommandé d'installer le produit à une hauteur comprise entre 2,2 m. et 4 m.
La zone de détection peut varier jusqu'à six mètres max. de diamètre et 360°.

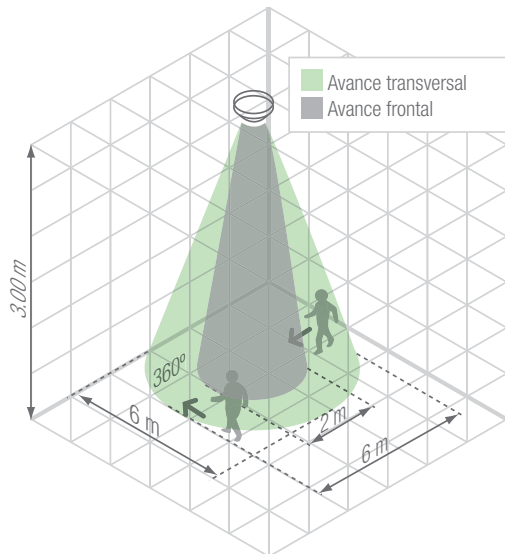

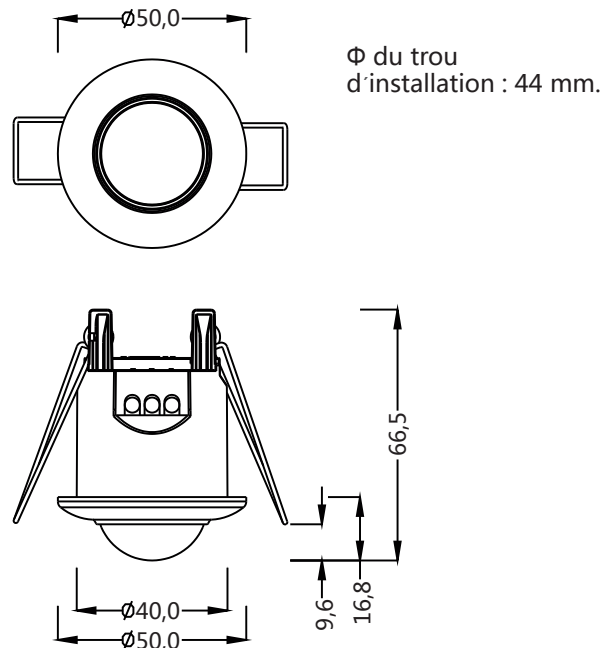

DIMENSIONS (mm)

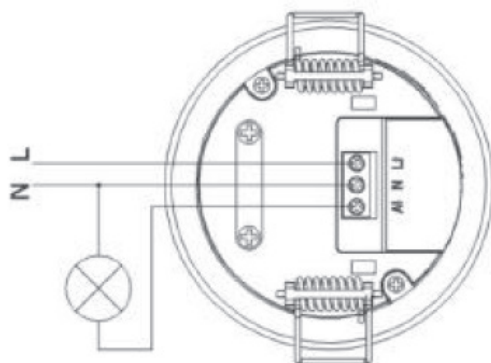

SCHEMA DE CONNEXION



SCHEMA DES SÉLECTEURS

Sélecteur	Fonction	Régulation du sélecteur
	Minuterie d'extinction de la charge	Temps ajustable de 10 secondes à 30 minutes.
	Sélection de la sensibilité lumineuse	Plage : ajustable à partir de 3 lux environ à "∞".

EXEMPLES D'APPLICATION

Le KDP20 présente des dimensions réduites, le rendant idéal pour une utilisation dans des salles de réunions, où il devient presque invisible.

L'utilisation des deux détecteurs permet de couvrir toute la salle et de contrôler l'éclairage selon le mouvement des personnes et en fonction du niveau de lumière naturelle actuelle à chaque instant.

Dimensions :

- Largeur : 7 m.
- Largeur : 5 m.
- Hauteur : 3 m.

