

KOBAN



EG000062

EC000297

El **KSC-01** es un minutero de escalera electromecánico destinado al montaje en carril DIN. Válido para instalaciones tanto a 3 como a 4 hilos, permite el control de todo tipo de cargas luminosas. Es adecuado para el control energético del encendido de la iluminación en rellanos de escaleras, pasillos y otras muchas instalaciones.



CARACTERÍSTICAS

- ✓ Minutero de escalera electromecánico
- ✓ Montaje en carril DIN
- ✓ Anchura: 1 módulo
- ✓ Tipo de contacto simple
- ✓ Conmutador manual AUTO/ON
- ✓ Válido para instalaciones a 3 y 4 hilos (*)
- ✓ Temporización rearmable en cada pulsación

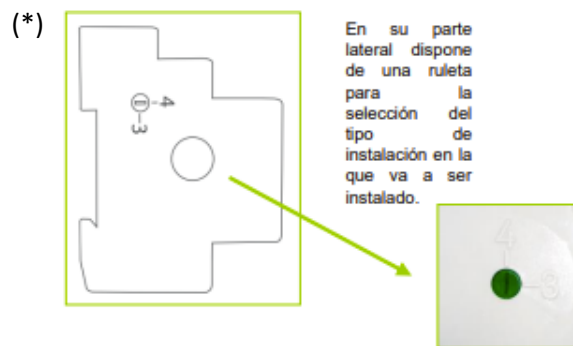





ESPECIFICACIONES TÉCNICAS

Alimentación	220 – 240 VAC
Frecuencia	50 Hz
Máxima temporización	7 minutos
Mínima temporización	1 minuto
Intervalos programables	Cada 0,5 min (Desde 1 min)
Capacidad de contacto	16A resistiva ($\cos\phi=1$) 10A inductiva ($\cos\phi=0,6$)
Capacidad de pulsadores luminosos	Máx. 50 mA
Temperatura de funcionamiento	-10°C a +55°C
Consumo de energía	1 VA
Grado de protección	IP20
Clase de protección	II



CARGAS MÁXIMAS ADMISIBLES

				
Incandescente	Halógena	Fluorescente	Bajo consumo	LED
2300 W	2300 W	230 W (balasto electrónico)	150 W	< 2W: 30W 2-8 W: 320W >8W: 320W

ESQUEMA DE CONEXIÓN

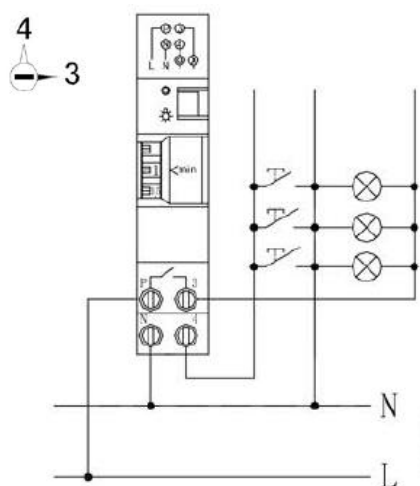

Conexión a 3 hilos

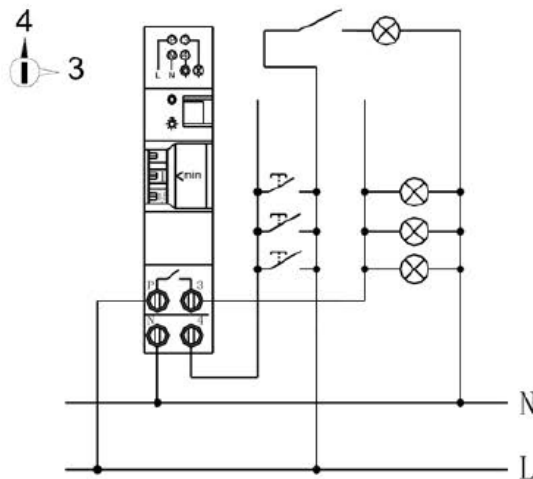

Conexión a 4 hilos

DIMENSIONES (mm)

