



EG000017

EC000228

La serie NME es la nueva generación de **interruptores de caja moldeada termomagnéticos**, para 3 y 4 polos con marca CRADY, acorde a las normas y requerimientos internacionales y nacionales. Estos interruptores son útiles para la protección de sistemas de distribución eléctrica, ofreciendo protección térmica y magnética contra sobrecargas y cortocircuitos, entre sus principales funciones.

Las principales características de estos dispositivos son su alto poder de corte, I_{cu} (hasta 85 kA) y una intensidad nominal desde 80 A hasta 1250 A. Se ofrecen también todos los accesorios, como son contactos auxiliares y de alarma, bobina de emisión y mínima tensión, que permiten obtener una solución completa.



PRINCIPALES CARACTERÍSTICAS

- ✓ Tensión de operación: hasta 690 VAC
- ✓ Rango de corriente: 80 –1250 A
- ✓ Nº de polos: 3 y 4 polos
- ✓ Poder de corte, I_{cu} , hasta 85 kA
- ✓ Interruptores termomagnéticos con **regulación térmica**
- ✓ Regulación térmica ajustable $I_r (xI_n)$: $x = 0.8, 0.9, 1.0$.
- ✓ Montaje en superficie
- ✓ Neutro situado en la parte derecha (referencias 4P)
- ✓ Accesorios disponibles de **contacto auxiliar**, **alarma**, **bobina de emisión** y **bobina de mínima tensión**

(*) Poderes de corte, I_{cu}/I_{cs} , referenciados a 380/415 VAC.

Artículo	Código	Embalaje	Corriente (A)	Polos	Poder de corte, I_{cu} (kA)	Poder de corte, I_{cs} (kA)
NME 125C-100-3	0134869	1	100	3	36	18

Artículo	Código	Embalaje	Corriente (A)	Polos	Poder de corte, I_{cu} (kA)	Poder de corte, I_{cs} (kA)
NME 125C-80-4	0134878	1	80	4	36	18
NME 125C-100-4	0134879	1	100	4	36	18

Poder de corte I_{cu} – Intensidad de cortocircuito última con el ensayo

Poder de corte I_{cs} – Intensidad de cortocircuito en servicio



EN 60898-19-6

EN 60947-2

Artículo	Código	Embalaje	Corriente (A)	Polos	Poder de corte, Icu (kA)	Poder de corte, Ics (kA)
NME 250C-125-3	0134885	1	125	3	36	18
NME 250C-160-3	0134886	1	160	3	36	18
NME 250C-200-3	0134887	1	200	3	36	18
NME 250C-225-3	0134888	1	225	3	36	18
NME 250C-250-3	0134889	1	250	3	36	18
NME 250C-125-4	0134895	1	125	4	36	18
NME 250C-160-4	0134896	1	160	4	36	18
NME 250C-200-4	0134897	1	200	4	36	18
NME 250C-225-4	0134898	1	225	4	36	18
NME 250C-250-4	0134899	1	250	4	36	18

Artículo	Código	Embalaje	Corriente (A)	Polos	Poder de corte, Icu (kA)	Poder de corte, Ics (kA)
NME 400C-320-3	0134901	1	320	3	36	36
NME 400C-350-3	0134902	1	350	3	36	36
NME 400C-400-3	0134903	1	400	3	36	36
NME 400C-320-4	0134905	1	320	4	36	36
NME 400C-350-4	0134906	1	350	4	36	36
NME 400C-400-4	0134907	1	400	4	36	36

Artículo	Código	Embalaje	Corriente (A)	Polos	Poder de corte, Icu (kA)	Poder de corte, Ics (kA)
NME 630C-500-3	0134909	1	500	3	36	36
NME 630C-630-3	0134910	1	630	3	36	36
NME 630C-500-4	0134912	1	500	4	36	36
NME 630C-630-4	0134913	1	630	4	36	36

Artículo	Código	Embalaje	Corriente (A)	Polos	Poder de corte, Icu (kA)	Poder de corte, Ics (kA)
NME 800N-800-4	0134933	1	800	4	85	65
NME 1250N-1000-4*	0134932	1	1000	4	85	65
NME 1250N-1250-4*	0134914	1	1250	4	85	65

Poder de corte Icu – Intensidad de cortocircuito última con el ensayo

Poder de corte Ics – Intensidad de cortocircuito en servicio

* No regulables térmicamente.

DIMENSIONES (mm)

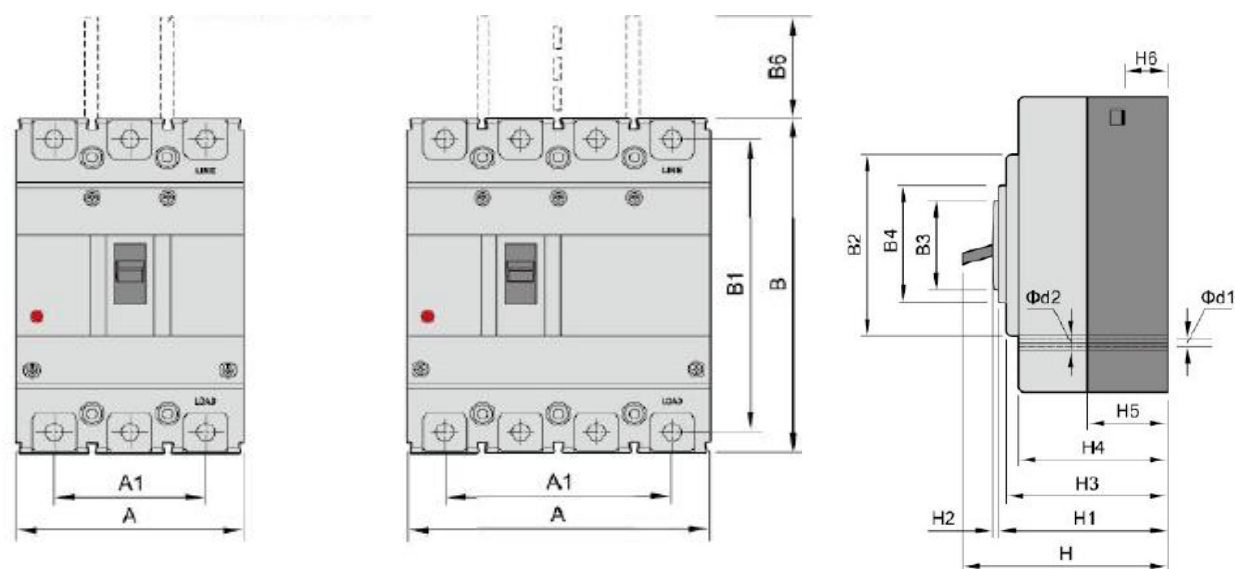

Referencia	A		A1		B	B1	B6
	3P	4P	3P	4P			
NME 125C	75	100	50	75	130	114	50
NME 250C	105	140	70	105	165	144	100
NME 400C	140	184	87	131	257	230	110
NME 630C	140	184	87	131	257	230	110
NME 800N	-	280	-	210	275	243	110
NME 1250N	-	280	-	210	275	243	100

Referencia	B2	B3	B4	H	H1	H2	H3	H4	H5	H6	Φd1	Φd1	M (*)
NME 125C	84	50	59	94,5	72	4	68	61	41	23	4,5	10,5	M6
NME 250C	102	50	59	96	73,5	3	68	61	40	23	4,5	8,5	M8
NME 400C	150	90	99	155	109	4	103	97	64	30	7	13	M10
NME 630C	150	90	99	155	109	4	103	97	64	30	7	13	M10
NME 800N	150	90	102	155	109	4	103	97	64	26	8	14	M12
NME 1250N	150	90	102	155	109	4	103	97	64	26	8	14	2xM10

(*) Métrica de los terminales de conexión.

ACCESORIOS NME 125

Artículo	Código	Características	Posición accesorios (Conexión cable solid^)
AU+TAU-125 AC 220V	0134915	Contacto auxiliar + contacto alarma	Dcha./izda. igual ▲
SHT-125 AC 220V 80-125A	0134916	Bobina de emisión	Dcha./izda. igual ▲
UVT-125 AC 220V 80-125A	0134917	Bobina de mínima y máxima tensión	Dcha./izda. igual

ACCESORIOS NME 250

Artículo	Código	Características	Posición accesorios (Conexión cable salida)
AU+TAU-250 AC 220V	0134918	Contacto auxiliar + contacto alarma	Dcha./izda. igual ▲
SHT-250 AC 220V 125-250A	0134919	Bobina de emisión	Dcha./izda. igual ▲
UVT-250 AC 220V 125-250A	0134920	Bobina de mínima/máxima tensión	Solo dcha. ▲

ACCESORIOS NME 400/NME 630

Artículo	Código	Características	Tipo
AU-400/630 AC220V	0134921	Contacto auxiliar	1NO-C
TAU-400/630 AC220V	0134922	Contacto alarma	1NO-C
SHT-400/630 AC220V 320-630A	0134923	Bobina de emisión 230V	AC220-240 50Hz
UVT-400/630 AC220V 320-630A	0134924	Bobina de mínima/máxima tensión 230V	AC220-240 50Hz

ACCESORIOS NME 800/NME 1250

Artículo	Código	Características	Tipo
AU-800/1250 AC220V	0134926	Contacto auxiliar	1NO-C
TAU-800/1250 AC220V	0134927	Contacto alarma	1NO-C
SHT-800/1250 AC220V 800-1250A	0134925	Bobina de emisión 230V	AC220-240 50Hz
UVT-800/1250 AC220V 800-1250A	0134928	Bobina de mínima/máxima tensión 230V	AC220-240 50Hz

ACCESORIOS DE CUBREBORNES*Gama NME 3 polos*

Artículo	Código	Descripción
CB-NME-125-3P	0135158	Cubrebornes para gama NME125C, 3 polos
CB-NME-250-3P	0135159	Cubrebornes para gama NME250C, 3 polos
CB-NME-400-630-3P	0135160	Cubrebornes para gama NME400C-NME630C, 3 polos

EJES PROLONGADORES PARA FONDO DE ARMARIO

Artículo	Código	Descripción
EP-NME-125	0153081	Eje prolongador para NME125C
EP-NME-250	0153082	Eje prolongador para NME250C
EP-NME-400-630	0153083	Eje prolongador para NME400C/630C
EP-NME-800-1250	0153084	Eje prolongador para NME800N/1250N

**ADAPTADORES PARA MONTAJE EN CARRIL DIN**

Artículo	Código	Descripción
ADAPTADOR-DIN-NME125	0135164	Adaptador para montaje carril DIN, serie NME125, 3P/4P
ADAPTADOR-DIN-NME250	0135165	Adaptador para montaje carril DIN, serie NME250, 3P/4P

Bobina de mínima tensión

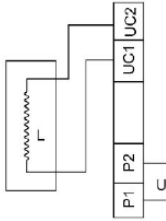

- A. La bobina de mínima tensión debe actuar cuando el voltaje cae entre el 70% y el 35% del voltaje nominal.
- B. La bobina de mínima será capaz de cerrar el circuito si la tensión es inferior al 35% del voltaje nominal.

Bobina de emisión

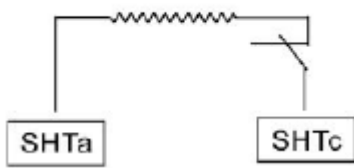

- A. La bobina de emisión puede trabajar de forma segura cuando el valor de tensión está al 70% o al 110%.

Contacto auxiliar

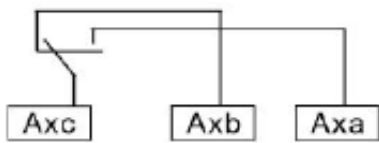

Proporciona las señales que indican la posición "encendido" y "apagado".

Contacto alarma

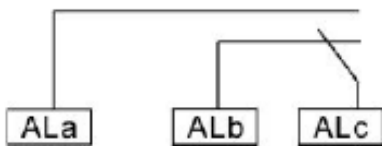

Proporciona las señales que indican la posición "encendido" y "disparado".

Contacto auxiliar + alarma

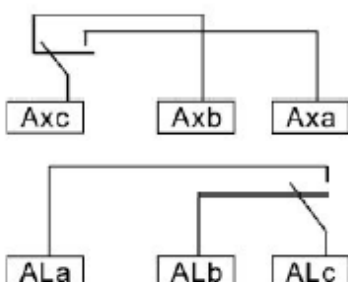

Proporciona las señales que indican la posición "encendido", "apagado" y "disparado".

Curvas de funcionamiento NME 125C

Action character

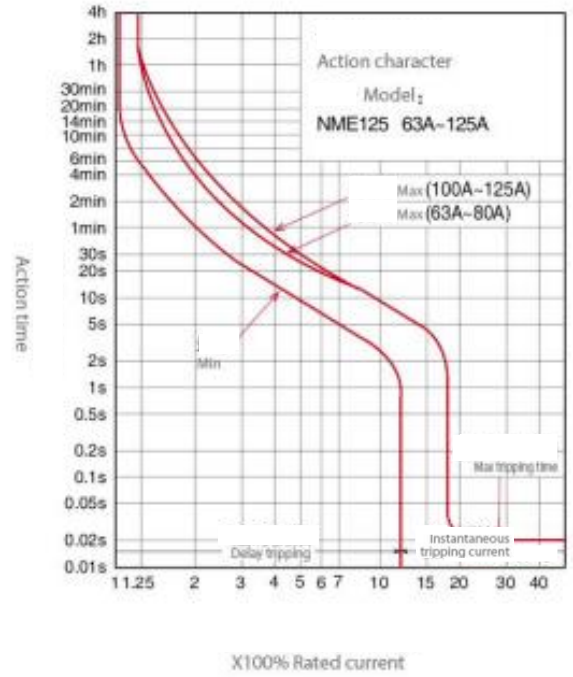
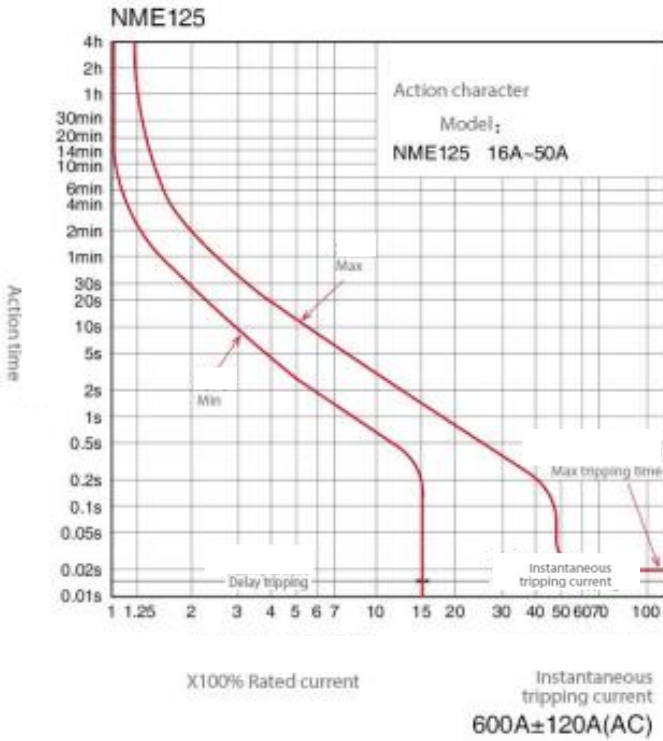

Temperature compensation curve

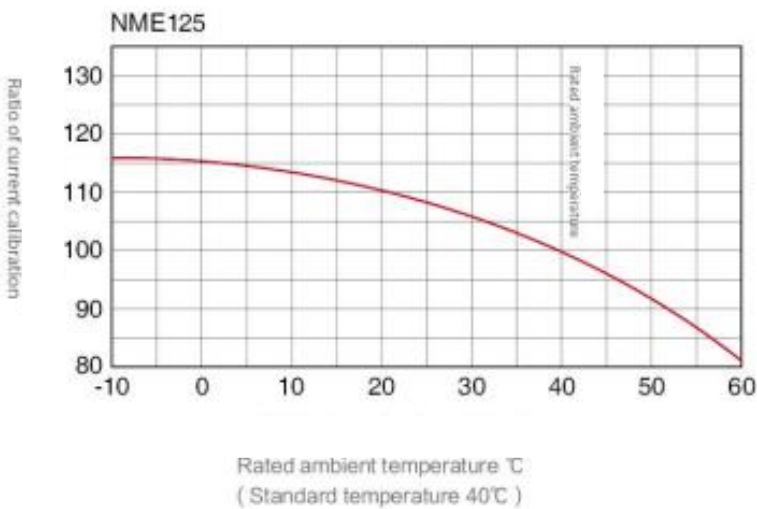

Curvas de funcionamiento NME 250C

Action character

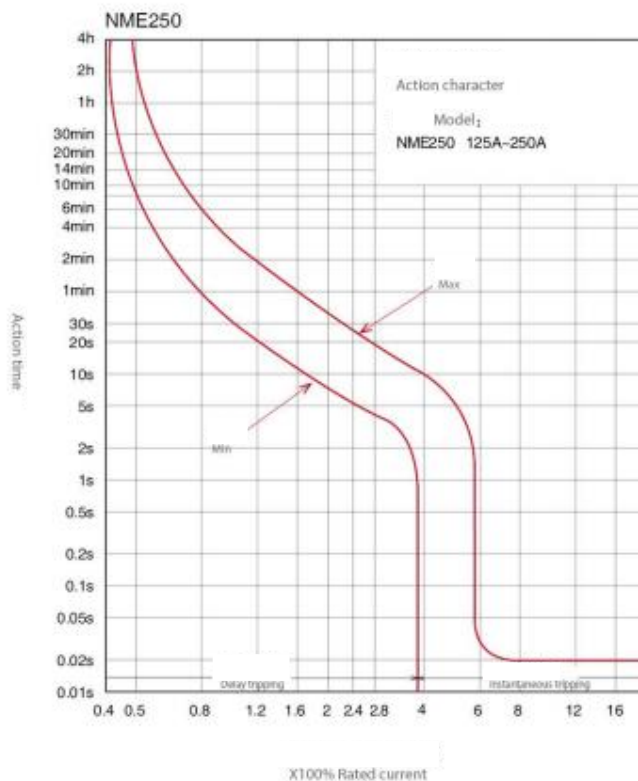

Temperature compensation curve

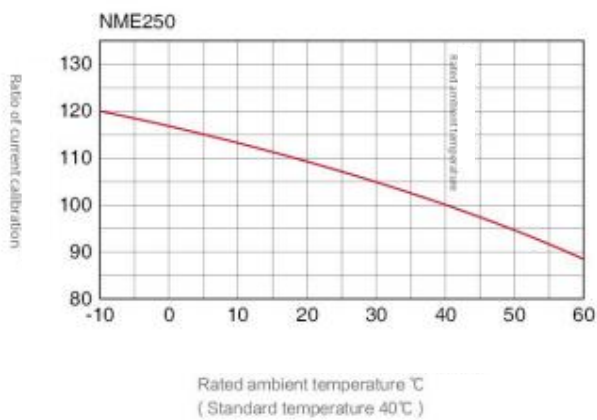

Curvas de funcionamiento NME 400C

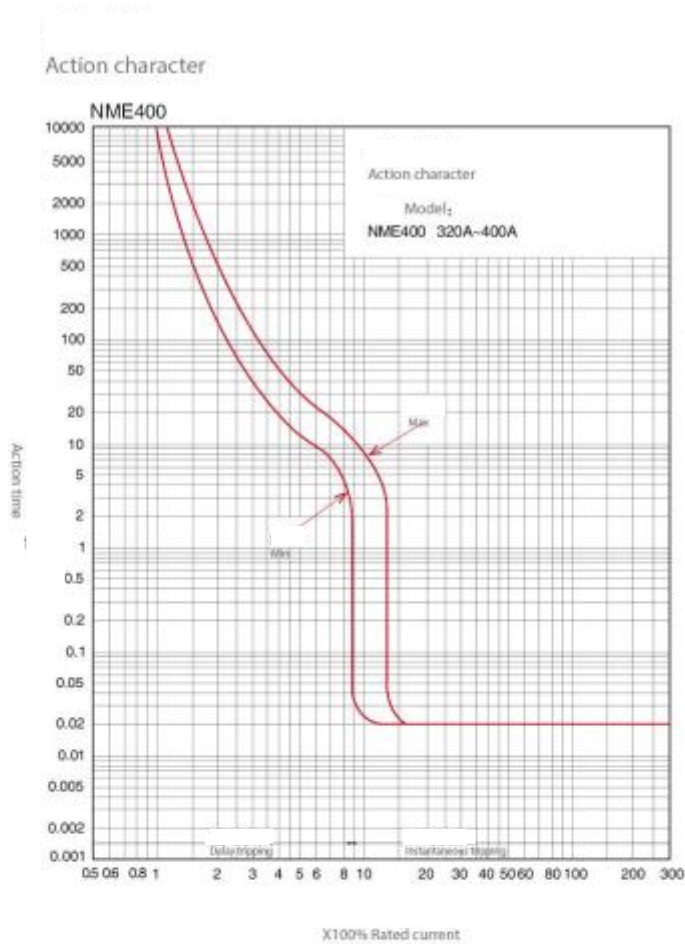

Temperature compensation curve

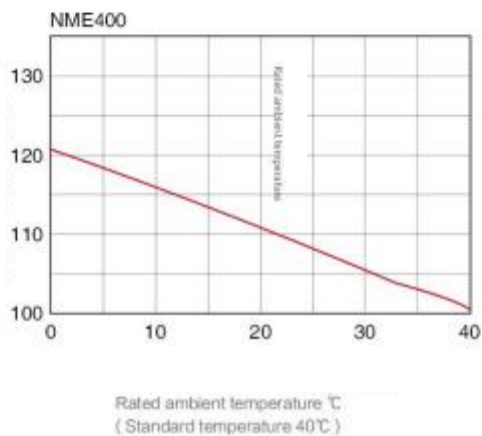

Curvas de funcionamiento NME 630C

Action character

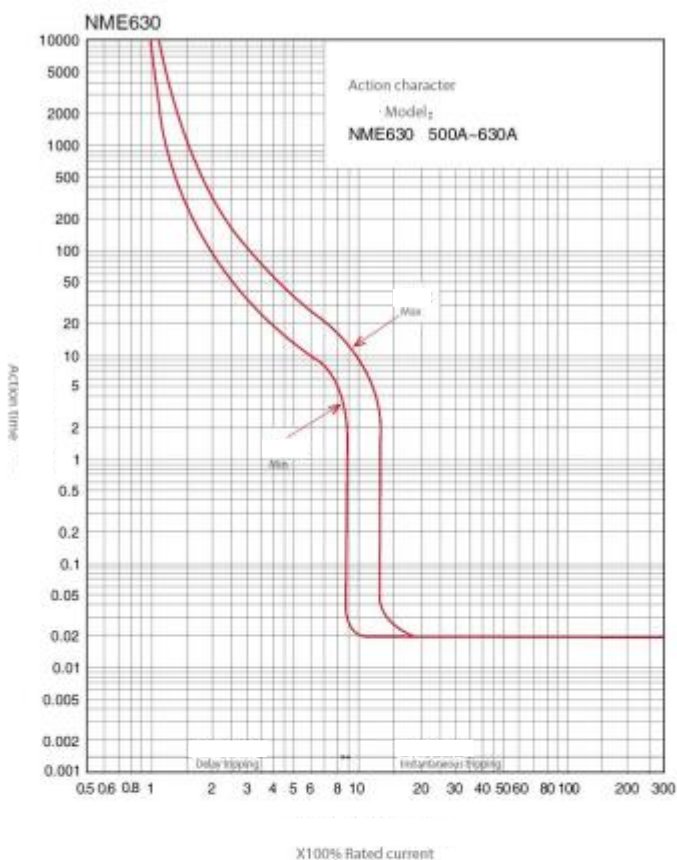

Temperature compensation curve

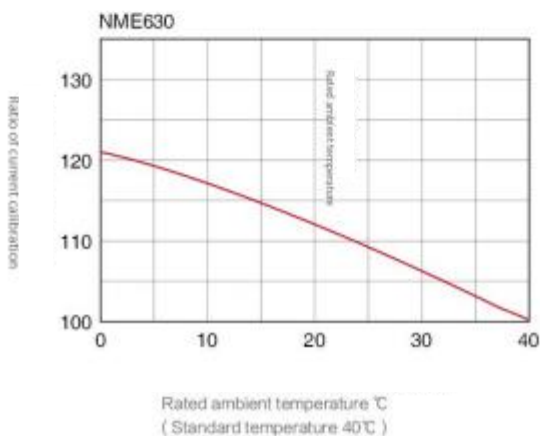

Curvas de funcionamiento NME 1250N

Action character

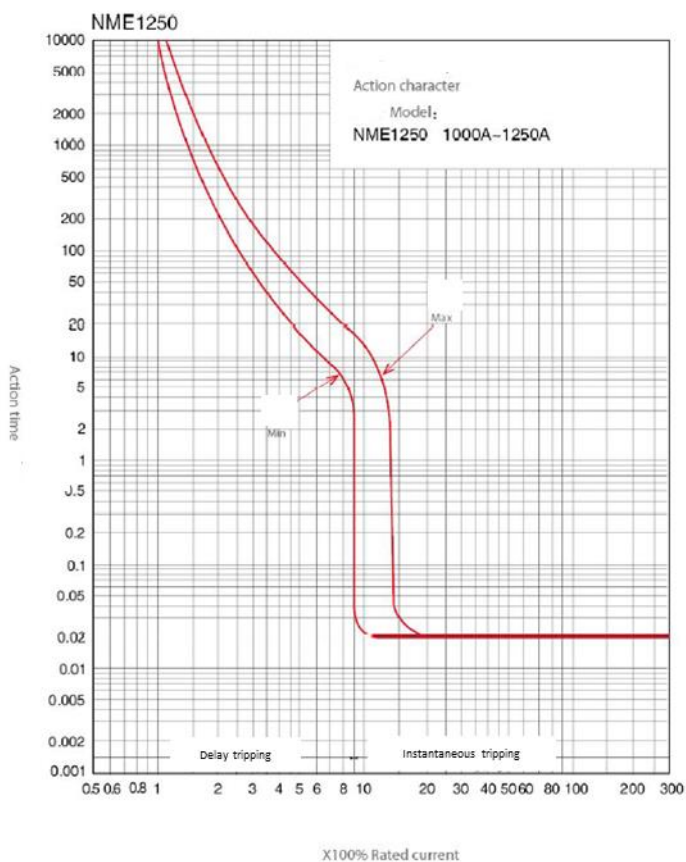

Temperature compensation curve

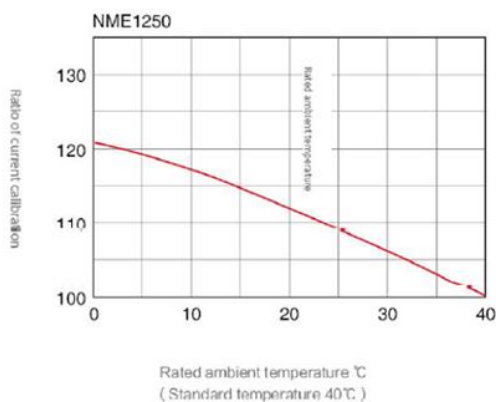

Información adicional NME 1250

Ancho terminal-b- (mm)	Diámetro del terminal -d-(mm)	Distancia terminal -a- (mm)
45	10,5	12

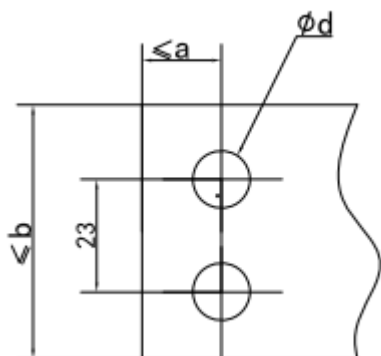

Introducción Bobina

