

KOBAN



EG000013

EC000133

Detector de movimiento por tecnología PIR, destinado a montaje empotrado en techo. Es válido para la conexión de todo tipo de cargas luminosas y presenta un campo de detección de hasta 6 metros de diámetro. Es de gran utilización en todo tipo de sectores y aplicaciones como industriales, residenciales y comerciales.









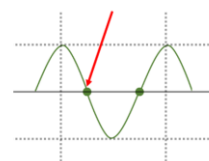







CARACTERÍSTICAS

- ✓ Detector PIR
- ✓ Tecnología de movimiento
- ✓ Montaje empotrado en techo
- ✓ Está formado por 1 sensor interno
- ✓ Clase de aislamiento II
- ✓ Disponibilidad en color negro (código: **0767967**)

ZERO CROSS SWITCHING



DATOS TÉCNICOS

	Alimentación	220 – 240 Vac (50/60 Hz)
	Ángulo de detección	360°
	Altura de instalación	2,2 m. – 4 m.
	Distancia de detección	6 m.
	Ajuste de tiempo	10 seg. a 15 min. (ajustable)
	Rango crepuscular	3-2000 Lux (ajustable)
	Carga (Máx) para incandescencia	1200W
	Cargas (Máx) para halógena	1200 W
	Cargas (Máx) para fluorescentes	600 W
	Cargas (Máx) para lámparas de bajo consumo	600W
	Cargas (Máx) para LED	600 W
	Consumo de energía	0,5 W aprox.
	Temperatura de funcionamiento	-20°C a 40°C
	Grado de protección	IP20
	Número máximo de detectores colocados en paralelo	10 uds *Se recomienda la instalación de 4 detectores en paralelo

CARACTERÍSTICAS PRINCIPALES



Detector de movimiento por tecnología PIR



Montaje empotrado en techo mediante clip



Válido para interior



1 canal de salida



Válido para todo tipo de cargas

Relé zero cross switching



Dispone de selectores regulables de tiempo y luminosidad, los cuales se adaptan en función de las necesidades requeridas en cada aplicación.



Bornas para la conexión del cableado.

ESQUEMA DE COBERTURA

Se recomienda instalarlo a una altura entre 2,2 m. y 4 m.
Su zona de detección puede variar hasta un máximo de 6 m. de diámetro y 360 °

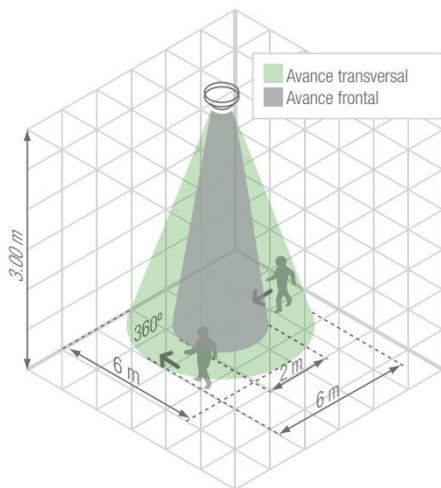

DIMENSIONES (mm)

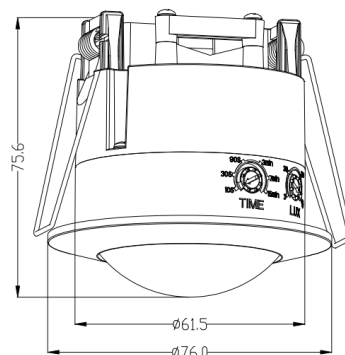

ESQUEMA DE COBERTURA Según altura de instalación

Altura	Avance transversal	Avance frontal
2.5m	Φ6m	Φ2m
3.0m	Φ6m	Φ3m
3.5m	Φ6m	Φ3m

ESQUEMA DE CONEXIÓN

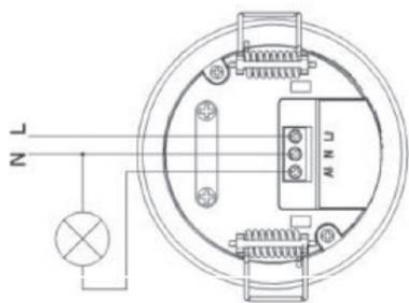

SELECTORES

Selector	Función	Regulación del selector
	Temporizador de apagado de la carga	Tiempo ajustable desde 10 seg. a 30 min.
	Selección de sensibilidad luminosa	Rango: ajustable desde aprox. 3 Lux a "∞".

EJEMPLOS DE ALICACIÓN

El **KDP21 360FP** es un detector recomendado para zonas de tránsito, es decir, aquellos espacios en los que hay movimiento durante determinados períodos de tiempo como puede ser el comedor de una oficina.

El empleo de un detector de estas prestaciones cubre la totalidad de la sala, permitiendo siempre un adecuado control de la iluminación.

Dimensiones:

- Largo: 6 m.
- Ancho: 5 m.
- Alto: 3 m.

