

KOBAN



EG000013

EC000133

Detector de presencia por tecnología PIR, destinado a montaje empotrado en techo. Dispone de la posibilidad de ser instalado en superficie mediante accesorio opcional. Desempeña la función de Esclavo en aplicaciones Master-Esclavo, enviando de este modo la señal al Master (KDP3 360) cada vez que un movimiento es detectado. Permite ser controlado de forma remota mediante mando a distancia opcional y su campo de detección abarca los 8 metros de diámetro. Es comúnmente utilizado en hogares, oficinas, almacenes...











CARACTERÍSTICAS









- ✓ Detector PIR
- ✓ Tecnología de presencia
- ✓ Montaje empotrado/superficie en techo
- ✓ Mando a distancia opcional
- ✓ Obturador de lente
- ✓ Función impulso
- ✓ Esclavo (permite redes master-esclavo)



DATOS TÉCNICOS

	Alimentación	220 – 240 Vac (50/60 Hz)
	Ángulo de detección	360°
	Altura de instalación	2 m. – 3 m.
	Distancia de detección	8 m.
	Ajuste de tiempo	--
	Rango crepuscular	--
	Temperatura de funcionamiento	-20°C a 45°C
	Grado de protección	IP40 en montaje para empotrar IP54 en montaje con accesorio para superficie

CARACTERÍSTICAS PRINCIPALES

	Detector de presencia por tecnología PIR
	Montaje empotrado en techo mediante clip o en superficie mediante accesorio opcional
	Válido para interior
	1 canal de salida
	Con protector de lente
	Función master-esclavo (actúa como esclavo)
	Compatible con mando a distancia, accesorio opcional
	Dispone de LED indicador de detección
	Relé zero cross switching

ESQUEMA DE COBERTURA

Se recomienda instalarlo a una altura de 2,5 m. para obtener el máximo patrón de detección. El rango de detección puede alcanzar los 8 m. y un ángulo de 360°

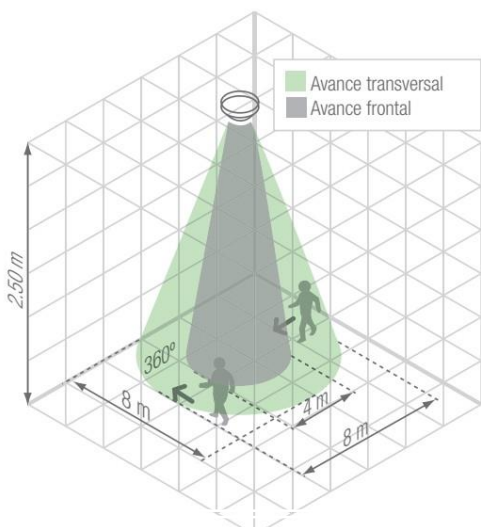

DIMENSIONES (mm)

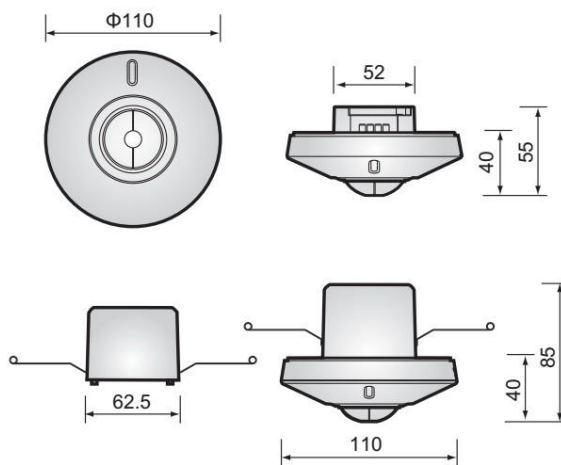

ESQUEMA DE INSTALACIÓN

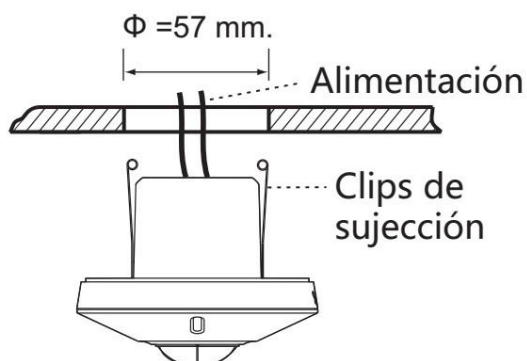

ESQUEMA DE CONEXIÓN

La referencia KDP3-S no activa la carga por sí misma. Debe ser instalada junto al detector maestro KDP3 360

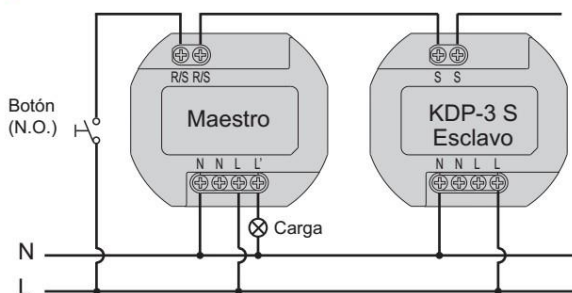

* Pueden conectarse hasta un máximo de 10 detectores con función Esclavo

ACCESORIOS

Accesorio para montaje en superficie: KDP3/5

Mando a distancia: KDP

Código: 0775877

Código: 0775874

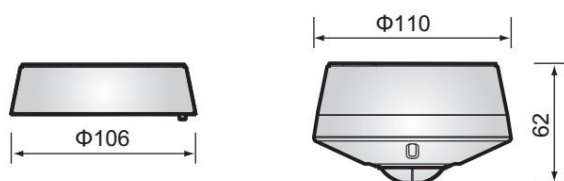

EJEMPLOS DE APLICACIÓN

El KDP3 S es un detector de presencia con función Esclavo. Su funcionamiento se basa en detectar presencia y movimiento y transmitir una señal al detector maestro, KDP3 360, consiguiendo una mayor expansión en el campo de detección.

Cuando el KDP3 S detecta movimiento, enviará un pulso de 1 segundo al Maestro. Las condiciones de detección de dicho detector serán reguladas por el propio detector Maestro.

Se podrán conectar de manera simultánea un máximo de 10 modelos KDP3 S a un detector con funcionalidad Maestro.

