

# KOBAN



EG000013

EC000133

El **KDP DALI 03-S** es un detector esclavo de presencia con sensor PIR (infrarrojo pasivo) y detector de nivel de luz integrado diseñado para controlar sistemas de iluminación inteligente DALI (Interfaz de iluminación con direccionamiento digital). Permite proporcionar funciones de encendido, apagado y regulación de iluminación en 2 zonas independientes con el consiguiente beneficio en confort y ahorro energético.



## CARACTERÍSTICAS

- ✓ Detector de presencia PIR
- ✓ 2 Canales de salida DALI
- ✓ Conexión hasta 25 balastos DALI por canal
- ✓ Ajuste de iluminación de doble zona independiente
- ✓ Posibilidad de conexión Maestro - Esclavo
- ✓ Montaje en superficie o empotrado
- ✓ Función stand-by con ajuste de brillo y tiempo
- ✓ Configuración con control remoto opcional
- ✓ Está formado por 1 sensor interno
- ✓ Función memorización de lux
- ✓ Función memorización de lux

ZERO CROSS SWITCHING

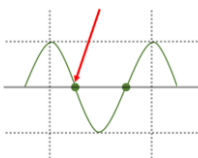













Protocolo de comunicación independiente del bus DALI











 Digital Illumination Interface Alliance

Código de miembro 21727

## ESPECIFICACIONES TÉCNICAS

	Alimentación	220 – 240 Vac (50/60 Hz)
	Ángulo de detección	360°
	Altura de instalación	2,5 m
	Distancia de detección	30 m
	Ajuste de tiempo	1 min. a 60 min. (ajustable)
	Rango crepuscular	Canal 1: de 10 a 2000 lux Canal 2: de 25% a 100% de canal 1
	Cargas	Máximo 25 uds. Driver DALI por cada canal
	Consumo de energía	0,5 W aprox.
	Temperatura de funcionamiento	-20°C a 50°C
	Ajuste de tiempo en stand-by	5min, 10min, 15min y ∞
	Nivel de iluminación Dimmer	OFF, 10%, 20%, 30%
	Grado de protección	IP40 (montaje empotrado) IP54 (montaje en superficie)

## CARACTERÍSTICAS PRINCIPALES

	Detector de presencia por tecnología PIR
	Montaje empotrado en techo mediante clip
	Válido para interior / exterior (bajo cubierta)
	2 canales de salida
	Válido para la conexión de un máximo de 25 uds. Driver DALI cada canal
	Función Test, aprendizaje, control manual
	Función DALI para el aprovechamiento de luz natural y función Dimmer
	Con protector de lente
	Compatible con mando a distancia, accesorio opcional
	Relé zero cross switching

## DIMENSIONES

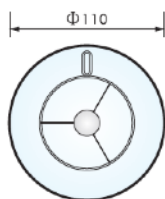
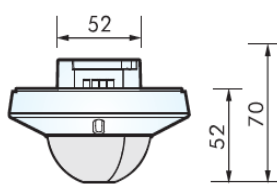

## ACCESORIOS

Artículo: KDP 3/5 accesorio  
Código: 0775876

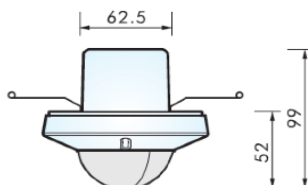

Artículo: KDP3/5 accesorio  
Código: 0775877

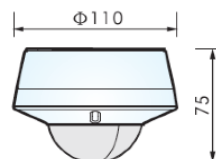

## ESQUEMA DE INSTALACIÓN

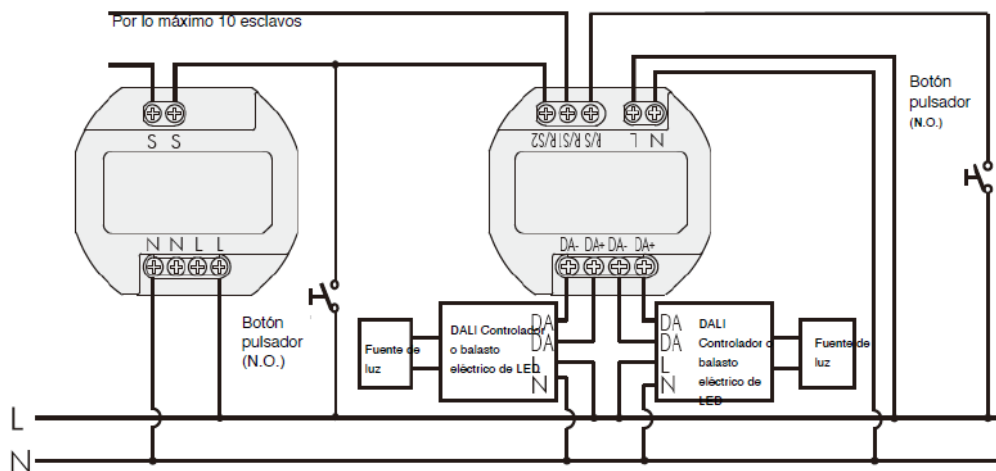

### Detector master

Artículo: KDP DALI 03  
Código: 0767962



### Mando a distancia

Artículo: RC DALI  
Código: 0767834

