

## Termostato programable con pantalla táctil

Code: 0769016, Referencia: KCT16

### Instalación y montaje

#### PRECAUCIÓN:

1. Desconecte el termostato 0769016 y los dispositivos electrónicos y aparatos eléctricos (p. ej. un calefactor o un refrigerador) que vayan a tomar parte en la instalación o el mantenimiento.
2. La instalación debe llevarla a cabo un técnico cualificado.
3. Antes de reemplazar las pilas, desconecte la alimentación.
4. Utilice siempre el mismo tipo de pilas o alguno equivalente.
5. No se deshaga de las pilas usadas junto con la basura doméstica. Pida información a las autoridades locales acerca de la correcta eliminación de las pilas.
6. La unidad debe montarse en un lugar interior limpio y seco.

#### 1. Ubicación de la instalación:

El termostato debe montarse en una pared interior a una altura de 1,5 m en una posición en la que pueda detectar fácilmente los cambios de temperatura de la habitación y donde haya una buena circulación de aire. Evite la exposición directa a la luz del sol, las fugas y las salpicaduras. No coloque la unidad en un lugar donde la circulación del aire sea pobre o donde haya grandes cambios de temperatura (p. ej., cerca de una puerta). No coloque el termostato cerca de fuentes generadoras de calor (p. ej., un radiador, una salida de aire caliente, un televisor o una lámpara).

#### 2. Cableado:

Para el modo de calefacción

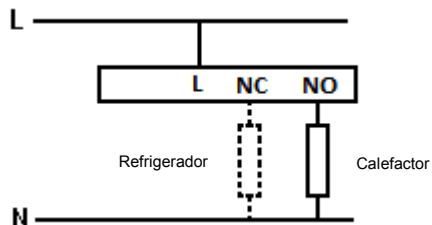

#### Precaución:

- DESCONECTE todos los aparatos eléctricos antes de realizar el cableado.
- El termostato dispone de 3 terminales. Conecte el terminal "L" al cable de alimentación y el terminal "NO" al calefactor o refrigerador.
- Coloque los cables de nuevo en la pared, antes de fijar la unidad, para evitar que queden atrapados.
- No utilice conductos metálicos ni cables con funda de metal.

- Se recomienda añadir un fusible o un dispositivo de protección al circuito bajo tensión.

Los aparatos de calefacción y refrigeración se conectan a los terminales NO y NC. Tenga en cuenta que no es posible utilizar ambos aparatos a la vez. Si el termostato 0769016 no consigue activar el calefactor, apague el refrigerador manualmente.

#### 3. Montaje:

Abra el termostato por la parte inferior.

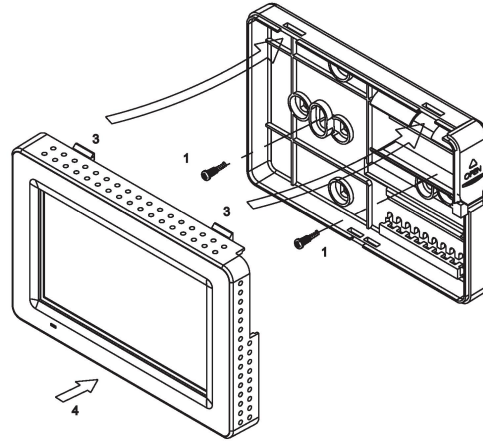
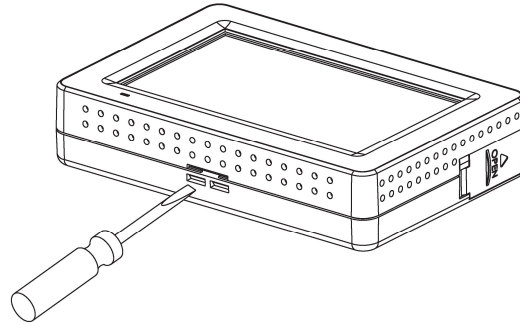

1. Colocación de la base
  - i. Ajuste la base en la pared o en la caja de conexiones y asegúrese de que quede a nivel de la superficie. A continuación, tape la caja de conexiones de manera apropiada.
  - ii. Si es necesario, haga pasar los cables a través del orificio de la base.
  - iii. Inserte un taco en cada uno de los 2 orificios de la pared, si es necesario.
  - iv. Fije la base con los 2 tornillos de fijación.
  - v. Coloque los cables en el orificio situado junto al bloque de terminales.
2. Coloque el termostato en la base.
3. Empuje el termostato en la base hasta que encaje en su lugar.
4. Inserte 2 pilas AA en el compartimento de las pilas del

termostato respetando la polaridad. No mezcle pilas de diferente tipo o de marcas diferentes. No mezcle pilas nuevas y pilas usadas.

#### Lista de características:

- Ajuste de programa de calefacción / refrigeración con 7 días y 6 zonas horarias
- Memoria EEPROM para almacenar los ajustes de calefacción y refrigeración
- Copia rápida de programa
- Visualización de temperatura en °C o °F
- Rango de medición de temperatura: 32 – 99 °F / 0 – 40 °C
- Modo de anulación (temporal / permanente)
- Visualización de la hora en formato 12 / 24 horas
- Intervalo de control de temperatura ajustable
- Pantalla LCD con retroiluminación
- Contador de consumo de luz UV y energía eléctrica
- Limitación del contador de consumo de luz UV y energía eléctrica
- Control de descongelación
- Modo de pantalla limpia
- Calendario
- Modo de seguridad

#### Modo de configuración



Existen 7 tipos de ajuste en el modo de configuración:

1. Calendario
2. Selección de formato 12 / 24 horas
3. Selección de visualización C / F
4. Selección de intervalo de temperatura
5. Selección de retardo / retardo largo
6. DST (Horario de verano)
7. Bloqueo de seguridad

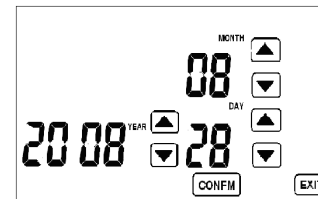

Mantenga pulsado **SYSTEM** durante 5 segundos para entrar en el modo de configuración. En el modo de configuración, pulse **EXIT** para descartar los cambios realizados en el ajuste actual y salir del modo de configuración. Pulse **CONFIRM** para aplicar los cambios y pasar al siguiente ajuste.

#### Calendario



Utilice los cursores  y  para cambiar el año, mes y día.

#### Formato 24 / 12 horas

Utilice los cursores  y  para cambiar entre la visualización en formato 12 h (12 horas) y 24 h (24 horas).

#### Visualización en C / F



Utilice los cursores  y  para cambiar la unidad de

temperatura.



C – Celsius, F – Fahrenheit. La conversión de unidad puede no ser exacta.

#### Selección de intervalo de temperatura



Utilice los cursores  y  para cambiar el ajuste del intervalo de temperatura. Los valores seleccionables son 0,5 °C (1 °F) / 1 °C (2 °F) / 1,5 °C (3 °F). La unidad de temperatura depende de la unidad de temperatura seleccionada por el usuario.



#### Retardo / Retardo largo

Utilice los cursores  y  para cambiar entre las funciones de retardo y retardo largo (Delay / Long Delay).

El retardo se utiliza para evitar que el calefactor o el refrigerador se encienda durante los ciclos cortos del sistema.



	Retardo	Retardo largo
Modo de calefacción	5 ~ 10 s	4 ~ 5 min
Modo de refrigeración	4 ~ 5 min	4 ~ 5 min

#### DST (Horario de verano)



Utilice los cursores  y  para habilitar y deshabilitar la función DST.

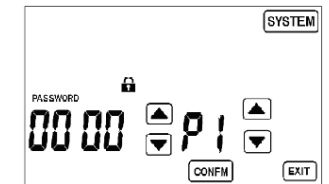

Nota: El horario de verano está basado en la zona horaria de la UE.

#### Bloqueo de seguridad

Utilice los cursores  y  para habilitar (ON) y deshabilitar (OFF) el bloqueo de seguridad. Si el bloqueo de seguridad está habilitado, será necesario introducir una contraseña de 4 dígitos.



Utilice los cursores  y  situados a la izquierda para cambiar la contraseña. P1 indica que se ha seleccionado el primer dígito de la contraseña (empezando desde la izquierda).

Utilice los cursores  y  situados a la derecha para seleccionar el dígito que desea editar.

Después de ajustar los 4 dígitos, pulse **CONFIRM** para activar el modo de seguridad. Cuando se activa el modo de seguridad, aparece en la pantalla el icono "🔒" y se deshabilitan todas las teclas excepto "SYSTEM".

Si se establece la contraseña 8888, todos los ajustes se restablecerán a los valores predeterminados al pulsar **CONFM**.

### **Deshabilitar el bloqueo de seguridad**

1. Pulse **SYSTEM**, se le solicitará que introduzca la contraseña.
  2. Si la contraseña es correcta, se deshabilitará el bloqueo de seguridad. De lo contrario, la unidad permanecerá bloqueada.
- Nota: El bloqueo de seguridad se deshabilita si se corta la alimentación.

### **Visualización del calendario**

1. Pulse el día de la semana actual para ver la fecha.
2. Pulse **EXIT** para salir de la visualización.

### **Ajuste del reloj**

1. Pulse **CLOCK** para entrar en el modo de ajuste del reloj.
2. En primer lugar, se mostrará el valor de la hora. Utilice los cursores  $\blacktriangledown$  y  $\blacktriangle$  para cambiar la hora. Pulse **CONFM** para guardar el ajuste.
3. A continuación, se mostrará el valor de los minutos. Utilice los cursores  $\blacktriangledown$  y  $\blacktriangle$  para cambiar los minutos. Pulse **CONFM** para guardar el ajuste y salir de la pantalla de ajuste del reloj.

### **Modo de pantalla limpia**

1. Pulse **CLEAR** para entrar en el modo de pantalla limpia.
2. Se mostrará una cuenta atrás de 20 segundos inmediatamente después de pulsar la tecla.
3. Durante la cuenta atrás, se deshabilitan todas las teclas.
4. Cuando la cuenta atrás llegue a cero, pulse **EXIT** para salir del modo de pantalla limpia o pulse **CLEAR** para repetir la cuenta atrás.

### **Consumo**

El termostato KCT-16 puede registrar el consumo de luz UV y energía eléctrica. Los contadores cuentan los pasos por hora. Cada paso tiene 4 dígitos (0 ~ 9999). El contador de luz UV se activa, siempre y cuando el termostato TM062 esté encendido, si se utiliza una lámpara UV durante 24 horas. El contador de energía eléctrica se activa cuando se enciende un calefactor o un refrigerador. Cuando el contador alcanza el límite de pasosestablecido, se mostrará en la pantalla el icono de consumo correspondiente.

### **Visualización del consumo**

1. Pulse **FN** para entrar en el modo de ajuste de consumo.
2. Con cada pulsación de la tecla **FN**, se mostrará el contador de filtro, luz UV y energía eléctrica alternativamente.
3. Pulse **CLEAR** para borrar los registros actuales de los contadores.
4. Pulse **EXIT** para salir del modo de ajuste de consumo.

### **Ajuste del límite de consumo**

1. Mantenga pulsado **FN** durante 3 segundos en la pantalla de modo de consumo.
2. Utilice los cursores  $\blacktriangledown$  y  $\blacktriangle$  para cambiar el tiempo de intervalos (0 ~ 9999).

3. Pulse **CONFM** para guardar el ajuste.
4. Pulse **EXIT** para salir del modo de ajuste de límite.
5. Ajuste el tiempo de intervalos a cero para deshabilitar el contador.

### **Descongelación**

Cuando la temperatura ambiente es inferior o igual a 5 °C / 40 °F, se activa el control de descongelación. Durante la descongelación, se encenderá el calefactor y se apagará el refrigerador, independientemente del ajuste de temperatura. El icono de descongelación  $\text{❄}$  aparecerá en la pantalla.

### **Modo de programa**

1. Pulse “PROG” para entrar en el modo de programa.

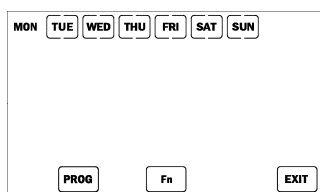

2. Pulse el día de la semana que desea programar.
3. Pulse **PROG** para revisar o actualizar el programa.
4. Pulse **Fn** para copiar el programa (consulte el paso 8).
5. Utilice los cursores  $\blacktriangledown$  y  $\blacktriangle$  para cambiar la hora, la temperatura del modo de calefacción o refrigeración, y el número de programa.

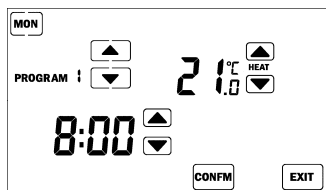

6. Pulse **EXIT** para cancelar los cambios y salir de la pantalla de ajuste de programa.
7. Pulse **CONFM** para guardar los ajustes y seleccione el siguiente día que desea programar.
8. Pulse **Fn** para entrar en el modo de copia. El día seleccionado desaparecerá y se mostrará en la pantalla el resto de días de la semana.
9. Pulse un día de la semana, de los que están rodeados con el símbolo  $\square$ , al cual desea copiar el programa. Los días de la semana seleccionados son aquellos que no están rodeados con el símbolo  $\square$ .
10. Pulse **EXIT** para cancelar los cambios y salir del modo de copia.
11. Pulse **CONFM** para realizar la copia y salir del modo de copia.

Los ajustes predeterminados del modo de programa son los siguientes:

	Mon - Fri (Lunes - Viernes)	Sat - Sun (Sábado - Domingo)
--	-----------------------------	------------------------------

Programa 1 (Wake)	<b>6:00</b> Calefacción - 21 °C / 70 °F Refrigeración - 26 °C / 79 °F	<b>6:00</b> Calefacción - 21 °C / 70 °F Refrigeración - 26 °C / 79 °F
Programa 2 (Out)	<b>8:00</b> Calefacción - 16 °C / 61 °F Refrigeración - 29,5 °C / 85 °F	<b>10:00</b> Calefacción - 16 °C / 61 °F Refrigeración - 29,5 °C / 85 °F
Programa 3 (Lunch)	<b>12:00</b> Calefacción - 21 °C / 70 °F Refrigeración - 26 °C / 79 °F	<b>12:00</b> Calefacción - 21 °C / 70 °F Refrigeración - 26 °C / 79 °F
Programa 4 (Out)	<b>14:00</b> Calefacción - 16 °C / 61 °F Refrigeración - 29,5 °C / 85 °F	<b>14:00</b> Calefacción - 16 °C / 61 °F Refrigeración - 29,5 °C / 85 °F
Programa 5 (Back)	<b>18:00</b> Calefacción - 21 °C / 70 °F Refrigeración - 26 °C / 79 °F	<b>18:00</b> Calefacción - 21 °C / 70 °F Refrigeración - 26 °C / 79 °F
Programa 6 (Night)	<b>22:00</b> Calefacción - 16 °C / 61 °F Refrigeración - 29,5 °C / 85 °F	<b>22:00</b> Calefacción - 16 °C / 61 °F Refrigeración - 29,5 °C / 85 °F

### **Modo Cool (refrigeración):**

El relé se activa cuando:

Temperatura medida  $\geq$  Temperatura de ajuste + Intervalo de temperatura

El relé se desactiva cuando:

Temperatura medida  $\leq$  Temperatura de ajuste - Intervalo de temperatura

### **Modo Heat (calefacción):**

El relé se activa cuando:

Temperatura medida  $\leq$  Temperatura de ajuste - Intervalo de temperatura

El relé se desactiva cuando:

Temperatura medida  $\geq$  Temperatura de ajuste + Intervalo de temperatura

### **Modo Off (desactivación)**

El relé se desactiva de forma permanente.

### **Modo de anulación**

1. Pulse **PERMANENT OVERRIDE PROGRAM** para cambiar entre los modos de anulación temporal, anulación permanente y programa.
2. De forma predeterminada, la temperatura de calefacción / refrigeración en el modo de anulación es de 25 °C / 77 °F.
3. Utilice los cursores  $\blacktriangledown$  y  $\blacktriangle$  para cambiar el ajuste de temperatura del modo de anulación.

En el modo de anulación temporal, la unidad regresa al modo normal cuando se inicia el siguiente programa.

En el modo de anulación permanente, el termostato continuará guiándose por la temperatura de ajuste a no ser que se cambie a otro modo de forma manual.

### **Ajuste del sistema**

En el modo normal, pulse “SYSTEM” para entrar en el modo de sistema. El modo de sistema está configurado con la siguiente secuencia:

HEAT  $\rightarrow$  COOL  $\rightarrow$  OFF  $\rightarrow$  HEAT...

Modo de sistema	
Modo HEAT (Calefacción)	El relé se activa cuando la temperatura ambiente es inferior a la temperatura de ajuste.
Modo COOL (Refrigeración)	El relé se activa cuando la temperatura ambiente es superior a la temperatura de ajuste.
Modo OFF (Desactivación)	El relé se desactiva de forma permanente.

Si la temperatura ambiente se encuentra por debajo de 0 °C / 32 °F, se mostrará la leyenda “LO”.

Si la temperatura ambiente se encuentra por encima de 40 °C / 99 °F, se mostrará la leyenda “HI”.

Cuando se activa el relé, aparece en la pantalla el icono “HEAT  $\odot$ ” o “COOL  $\odot$ ”.

### **Batería baja**

Si la carga de las pilas es menor de 2,7 V, aparecerá el icono  $\text{⏻}$ .

Se realiza una comprobación de la carga de las pilas cada hora.

### **Especificaciones**

Medición de temperatura:	0 ~ 40 °C / 32 ~ 99 °F
Rango de control de temperatura:	5 ~ 35 °C / 41 ~ 95 °F
Resolución de temperatura:	0,5 °C / 1 °F
Precisión:	$\pm 0,5$ °C / $\pm 1$ °F
Alimentación:	2 x pilas alcalinas AA
Tensión del contacto de relé:	230 V CA 50 / 60 Hz
Intensidad del contacto de relé:	Máx. 8 A
Clasificación de control:	Clase II
Propósito del control:	Microdesconexión en funcionamiento
Control electrónico:	Tipo 2.B
Elemento detector:	Termistor NTC
Terminal:	Conductores de cable flexible

Área interna de la sección transversal del conductor a instalar en el bloque de terminales: 1 ~ 2,5 mm<sup>2</sup>

TEMPER ENERGY INTERNATIONAL S.L.

Polígono industrial de Granda, nave 18

33199 • Granda - Siero • Asturias

Teléfono: (+34) 902 201 292

Fax: (+34) 902 201 303

Email: info@grupotemper.com



**Touchscreen Programmable Thermostat**  
Code: 0769016, Reference: KCT16

**Installation, Mounting:**

**CAUTION:**

1. Turn off 0769016 electronic source and the electrical devices(e.g. heater, cooler) which will be connected before installation and maintenance.
2. The installer must be a trained service engineer.
3. Disconnect the supply before battery replacement.
4. Replace only with the same or equivalent type of batteries
5. Do not dispose the used up battery with the household waste. Please refer to your local area for proper disposal
6. It must be mounted on a dry clean indoor place.

**1. Installation Location:**

The thermostat should be mounted on an inner wall 1.5m above the floor and its position should be readily affected by changes of the general room temperature with freely circulating air. Prevent direct exposure to sunlight, dripping or splashing area. Do not place the unit at a location where air circulation is slow, or where it has great temperature changes (e.g. near door). Do not place the thermostat near heat generating sources (radiators, hot air vents, TV or lights).

**2. Wiring:**

For Heat Mode

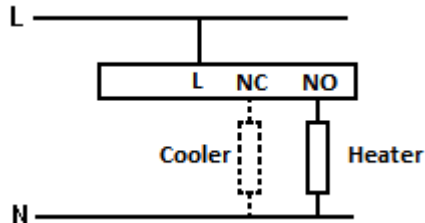

**Caution:**

- TURN OFF any electrical devices before wiring.
- There are 3 terminals. Connect "L" to the power supply and connect "NO" to heater or cooler.
- Push all cables back into wall prior to fixing to avoid trapping wires.
- Do not use metal conduit or of cable provided with a metal sheath.
- Recommend adding Fuse or protective device in the live circuit.

User may connect both heating and cooling appliance to terminal NO and NC. However, user has to make sure only one appliance is allowed to turn on at a time If heater is used and heater is not turned on by 0769016, the cooler should be turned off manually.

**3. Mounting:**

Open the thermostat at bottom side.

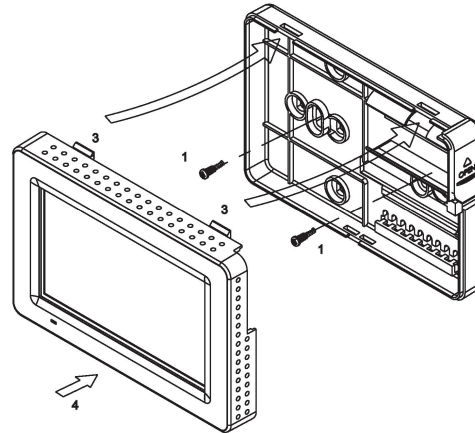
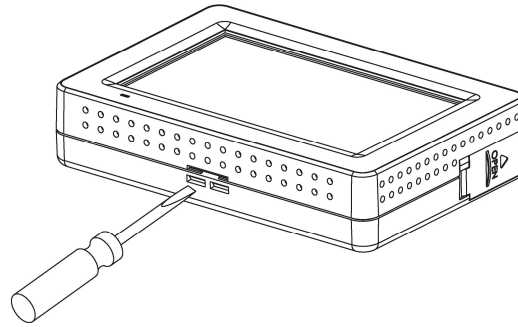

1. Base housing
  - i. Adjust the base on the wall or junction box and ensure that the base is at surface level and cover the junction box comfortably.
  - ii. If necessary, pull the cables out through the hole of the base.
  - iii. If necessary, place 2 pcs of wall anchors in the wall.
  - iv. Fasten the base with 2 pcs of long screws.
  - v. Place the cables at the hole near the terminal block.
2. Hold the thermostat on the base.
3. Push the thermostat straight onto the base until it snaps into place.
4. Insert 2 AA batteries into the battery case on the thermostat. Note the polarity of the batteries. Do not mix batteries of different type or different brand. Do not use old and new batteries simultaneously.

**Feature list:**

- 7-day, 6-time-zone heat/cool program settings
- EEPROM stores heat and cool program settings
- Fast Program Copy
- Temperature display in °C or °F
- Temperature Measurable Range: 32–99 °F / 0–40 °C
- Override Mode (Temporary / Permanent)
- Real clock in 12/24-Hour Display
- Adjustable Temperature Control Span
- LCD Backlighting
- Energy, UV lamp Usage counters
- Energy, UV lamp Usage counter limits
- Defrost Control
- Clean Screen Mode
- Calendar
- Security Mode

**Setup mode**

There are 7 settings in the setup mode:

1. Calendar
2. 12/24 hours selection
3. C/F display selection
4. Span Selection
5. Delay/ Long delay selection
6. DST (Daylight savings time)
7. Security Lock

Press and hold **SYSTEM** for 5 seconds to enter setup mode. In setup mode, press **EXIT** to discard changes made to current setting and exit setup mode. Press **CONFIRM** to apply changes and proceed to next setting.

**Calendar**

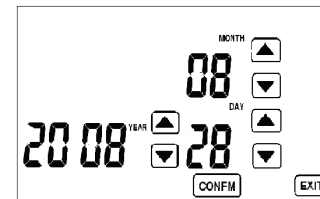

Press **▼** or **▲** to change the year, month and year

**24/12 hours**

Press **▼** or **▲** to choose either 12hr (12 hours) or 24hr

(24 hours) representation.

**C/F display**

Press **▼** or **▲** to select the temperature unit to be used. C – Celsius, F – Fahrenheit. *Conversion error may occur.*

**Span Selection**



Press **▼** or **▲** to change span setting. The selectable values are 0.5°C(1°F) / 1.0°C(2°F) / 1.5°C(3°F). The temperature unit depends on temperature unit selected by user.

**Delay / Long delay**

Press **▼** or **▲** to toggle between Delay and Long Delay. The use of the Delay is to prevent short cycling of system for turning on heater or cooler.

	Delay	Long delay
Heat mode	5~10sec	4~5 min
Cool mode	4~5 min	4~5 min

**DST (Daylight savings time)**

Press **▼** or **▲** to enable or disable DST function. Remark: The DST is based on the EU time zone.

**Security Lock**

Press **▼** or **▲** to enable(ON) or disable(OFF) the security lock. If it is enabled, user is required to input a 4-digit password.

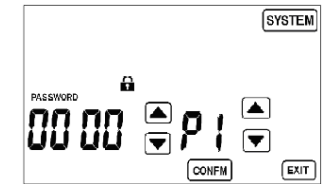

Press **▼** or **▲** on the left to change the password. P1 indicates that the 1<sup>st</sup> digit password (read from left) is selected for edit. Press **▼** or **▲** on the right to select the digit wanted to edit.

After setting all 4 digits, press **CONFIRM** to activate the

security mode. When security mode is activated, “” is shown on the LCD and all keys are disabled expect “SYSTEM”.

If the password is 8888, all settings will restore to default upon pressing **CONF M**

### Disable the security lock





1. Press **SYSTEM** and user is required to enter the correct password
2. If the password is correct, the security lock will be disabled. Otherwise, it remains locked.

Remark : Security Lock cannot be maintained once power is lost

### View Calendar

1. Press the current weekday to view current date.
2. Press **EXIT** to exit the viewing.

### Clock Setting

1. Press **CLOCK** to enter the clock setting mode.
2. Firstly, the hour is shown. Press  or  to change the hour. Press **CONF M** to save the setting.
3. Then, the minute is shown. Press  or  to change the minute. Press **CONF M** to save the setting and exit clock setting.

### Clean Screen Mode

1. Press **CLEAR** to enter the cleaning screen mode
2. The screen will show a 20-second countdown immediately after the key press
3. During countdown, all keys are disabled.
4. When countdown reaches zero, press **EXIT** to exit clean screen mode or press **CLEAR** repeat the countdown.

### Usage



0769016 can record UV and energy usages. These counters count hourly. Each count is 4-digit long (0~9999). UV usage counts as long as 0769016 is powered on assuming that user is using a UV lamp for 24-hour. Energy usage counts when heater or cooler is turned on. When the counts reach the set limit, the corresponding usage icon will be shown on the screen.

#### View Usage

1. Press **FN** to enter the usage mode.

2. Filter, UV and Energy counter are shown alternatively by pressing **FN**
3. Press **CLEAR** to clear the current counter records.
4. Press **EXIT** to exit the usage mode.

#### Adjusting Usage Limit

1. Press and hold **FN** for 3 seconds during the usage mode.
2. Press  or  to change the interval time (0~9999).
3. Press **CONF M** to save the setting
4. Press **EXIT** to exit the limit setting.
5. Adjust the interval time to zero for disabling counting.

### Defrost



When the room temperature is below or equal to 5°C / 40°F, defrost control will be turned on. During defrost, heater will always be turned ON and cooler will always be turned OFF irrespective to the current temperature control setting.

Defrost indicator  will be shown on the screen.

### Program mode

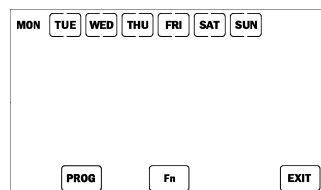
1. Press “PROG” to enter the program mode.



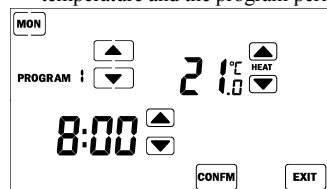

2. Press weekday to select the program day.
3. Press **PROG** to review or update the program.
4. Or Press **Fn** to copy the program (see step 8).
5. Press  or  to change the time, heat or cool setting temperature and the program periods 1 to 6.



6. Press **EXIT** to discard any changes and exit program setting.
7. Press **CONF M** to save settings and select another day to set the program.
8. If Press **Fn** enter to copy mode, the selected day

disappear and show another weekday keys.

9. Press other weekday with  which you want to copy the program to. Selected weekdays will have no  surrounded.
10. Press **EXIT** to discard any changes and exit copy mode.
11. Press **CONF M** to process the copy and exit copy mode.

Default program settings are shown as below:

	Mon - Fri	Sat - Sun
Program1 (Wake)	<b>6:00</b> Heat - 21°C /70°F Cool - 26°C /79°F	<b>6:00</b> Heat - 21°C /70°F Cool - 26°C /79°F
Program2 (Out)	<b>8:00</b> Heat - 16°C /61°F Cool - 29.5°C /85°F	<b>10:00</b> Heat - 16°C /61°F Cool - 29.5°C /85°F
Program3 (Lunch)	<b>12:00</b> Heat - 21°C /70°F Cool - 26°C /79°F	<b>12:00</b> Heat - 21°C /70°F Cool - 26°C /79°F
Program4 (Out)	<b>14:00</b> Heat - 16°C /61°F Cool - 29.5°C /85°F	<b>14:00</b> Heat - 16°C /61°F Cool - 29.5°C /85°F
Program5 (Back)	<b>18:00</b> Heat - 21°C /70°F Cool - 26°C /79°F	<b>18:00</b> Heat - 21°C /70°F Cool - 26°C /79°F
Program6 (Night)	<b>22:00</b> Heat - 16°C /61°F Cool - 29.5°C /85°F	<b>22:00</b> Heat - 16°C /61°F Cool - 29.5°C /85°F

#### Cool mode:

Relay is turned on:

Measured temperature  $\geq$  Setting temperature + Span

Relay is turned off:

Measured temperature  $\leq$  Setting temperature – Span

#### Heat mode:

Relay is turned on:

Measured temperature  $\leq$  Setting temperature – Span



Relay is turned off:

Measured temperature  $\geq$  Setting temperature + Span

#### Off Mode

Relay is always turned off.

#### Override Mode

1. Press  to select (temporary) override, permanent override and program.
2. Default heat/cool override setting temperature is 25°C /77°F
3. Press  or  to change the override setting temperature.

Temporary override returns to normal mode when the next program starts.

Permanent override keeps using the override setting temperature unless user manually switches to other modes.

### System Setting

In Normal mode, press “SYSTEM” to enter System mode.



System mode is set in the sequence of:

HEAT → COOL → OFF → HEAT...

System Mode	
HEAT MODE	Relay will be turned on when the room temperature is lower than the setting temperature
COOL MODE	Relay will be turned on when the room temperature is higher than the setting temperature
OFF MODE	Relay will always be turned off at any temperature.

“LO” will be shown when room temperature is below 0°C / 32°F

“HI” will be shown when room temperature is above 40°C / 99°F

When the relay is turned on, “HEAT ” or “COOL ” icons are shown.

### Low battery

If the voltage batteries drop below 2.7V,  icon will be on.

The battery is detected every hour.

### Electrical Interface

Temperature measurement:	0~40°C / 32~99°F
Control temperature range:	5~35°C / 41~95°F
Temperature resolution:	0.5°C / 1°F
Temperature accuracy:	±0.5°C / ±1°F
Battery:	2 X AA alkaline battery
Relay contact Voltage:	230Vac 50/60Hz
Relay contact Current:	8A Max
Classification of control:	Class II
Purpose of control:	Micro-disconnection on operation
Electronic control:	Type 2.B
Construction control:	Control using NTC thermistor
Terminal :	Flexible Cord Conductors

Nominal cross-sectional

area of the conductor to be: 1 ~ 2.5mm<sup>2</sup>

fitted in the terminal block

TEMPER ENERGY INTERNATIONAL S.L.

Polígono industrial de Granda, nave 18

33199 • Granda - Siero • Asturias

Teléfono: (+34) 902 201 292

Fax: (+34) 902 201 303

Email: info@grupotemper.com

**www.grupotemper.com**

## Thermostat Programmable à Écran Tactile LCD Code :0769016, Référence : KCT16

### Installation, Montage

#### ATTENTION :

1. Éteignez le 0769016 et les appareils électriques (par exemple, radiateur, climatiseur) qui seront connectés avant installation ou entretien.
2. L'installateur doit être un personnel qualifié.
3. Déconnectez l'appareil avant remplacement de la batterie.
4. Remplacez uniquement avec le même type de batterie ou équivalente.
5. Ne jetez pas les batteries avec vos ordures ménagères. Veuillez vous reporter à votre région pour en disposer convenablement.
6. Doit être monté dans un endroit sec et intérieur.

#### 1. Emplacement d'Installation :

Le thermostat doit être monté sur une paroi intérieure environ 1,5 m au-dessus du sol dans une position où il peut être facilement affecté par les variations de la température ambiante de la pièce avec air circulant librement. Éviter l'exposition directe aux rayons du soleil, gouttes ou éclaboussures. Ne placez pas l'appareil dans un endroit où la circulation de l'air est lente, ou connaissant de grandes variations de température (par exemple, près de la porte). Ne placez pas le thermostat à proximité d'une source de chaleur (radiateurs, ventilations, télévision ou lumières).

#### 2. Branchement :

Pour le mode chauffage

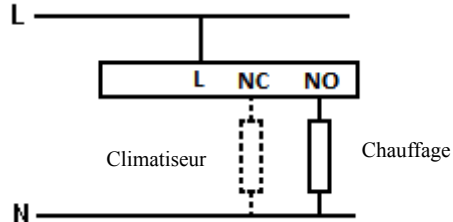

#### Attention :

- ÉTEIGNEZ tout appareil électrique avant branchement.
- Il y a 3 interfaces. Connectez « L » au courant et connectez « NO » au chauffage ou climatiseur.
- Poussez tous les câbles dans le mur afin d'éviter que des fils soient piégés.
- N'utilisez pas de conduit métalliques ou des fils à gaines métalliques.
- Il est recommandé d'ajouter un fusible au circuit électrique.

L'utilisateur peut connecter le chauffage et le climatiseur aux interfaces NO et NC. Cependant, l'utilisateur doit s'assurer qu'un seul des appareils se lance à la fois. Si le chauffage est utilisé mais n'est pas lancé par le 769016, le climatiseur doit être éteint manuellement.

#### 3. Montage

Ouvrez le thermostat par le bas.

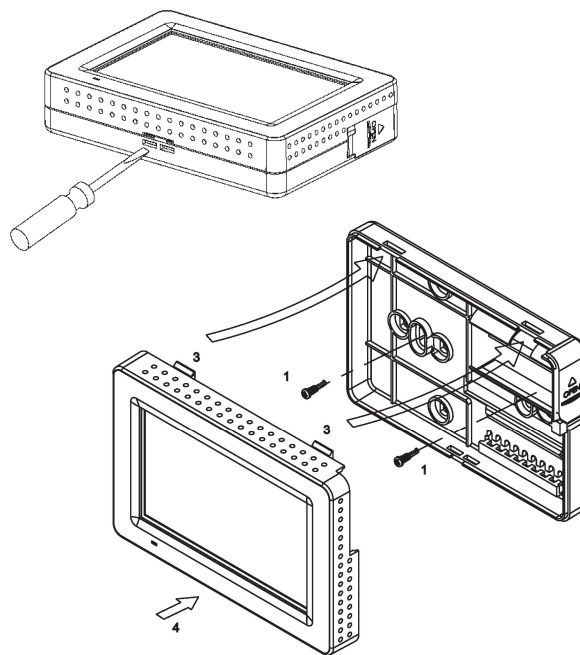

1. Base
  - i. Ajustez la base sur le mur et assurez-vous qu'elle soit de niveau par rapport à la surface.
  - ii. Si nécessaire, tirez les câbles à travers le trou dans la base.
  - iii. SI nécessaire, placez 2 chevilles dans le mur.
  - iv. Fixez la base avec 2 vis longues.
  - v. Placez les câbles du trou près du terminal.
2. Tenez le thermostat sur la base.
3. Poussez le thermostat sur la base jusqu'à emboîtement.
4. Insérez 2 piles AA dans le tiroir de la batterie. Faites attention à la polarité. Ne mélangez pas anciennes et nouvelles piles ainsi que les marques.

#### Liste des fonctionnalités:

- programmation 7 jours, 6 fuseaux horaires
- enregistrement EEPROM des paramètres de programmation
- copie rapide de programmation
- Affichage de la température en °C ou °F
- Plage de températures mesurable: 32 à 99°F / 0-40°C
- mode manuel (temporaire / permanent)
- affichage Horloge en 12/24h
- plage de Contrôle de la température
- LCD avec rétroéclairage
- compteur d'utilisation d'énergie et de lampe UV
- compteur limité d'utilisation d'énergie et de lampe UV
- Contrôle du dégivrage
- Mode nettoyage d'écran
- Calendrier
- Mode de sécurité

#### Mode de configuration

Il y a 7 réglages dans le mode de configuration:



1. Calendrier
2. Sélection 12/24 heures
3. Sélection de l'affichage °C / °F
4. sélection de plage
5. sélection délai court/long
6. Heure d'été

#### 7 Verrou de sécurité

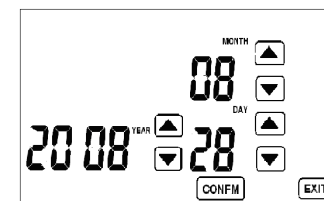

Appuyez sur **SYSTEME** pendant 5 secondes pour entrer en mode de configuration. En mode configuration, appuyez sur **SORTIE** pour annuler les modifications apportées au réglage actuel et quitter le mode de configuration. Appuyez sur **CONF** pour appliquer les modifications et procéder au réglage suivant.

#### Calendrier





Appuyez sur  ou  pour change l'année, le mois et le jour.

#### 24/12 heures



Appuyez sur  ou  pour choisir entre un affichage de l'heure en 12h ou 24h.

#### Affichage °C/°F



Appuyez sur  ou  pour sélectionner l'unité de température à utiliser C – Celsius, F – Fahrenheit . Des erreurs de conversion peuvent subvenir.

#### Sélection de plage



Appuyez sur  ou  pour choisir la plage de températures. Les valeurs disponibles sont : 0,5°C(1°F) / 1°C(2°F) / 1,5°C(3°F). L'unité de température dépend de l'unité choisie par l'utilisateur.



#### Délai/Long Délai

Appuyez sur  ou  pour choisir délai court ou long.



Le délai sert à limiter la mise en marche du système de manière trop répétée.

	Délai	Long Délai
Mode Chaud	5-10 secs	4-5 mins
Mode Froid	4-5 mins	4-5 mins



#### Heure d'été

Appuyez sur  ou  pour activer ou désactiver la fonction d'heure d'été. Remarque : l'heure d'été est basée sur le fuseau horaire européen.

#### Verrou de sécurité

Appuyez sur  ou  pour activer(ON) ou désactiver(OFF) le verrou de sécurité. Si activé, l'utilisateur devra rentrer un code à 4 chiffres.



Appuyez sur  ou  sur la gauche pour changer le mot de passe. P1 indique

que le premier chiffre est sélectionné (à partir de la gauche) pour être édité. Appuyez sur ▼ ou ▲ sur la droite pour sélectionner le chiffre que vous souhaitez.

Après avoir choisi les 4 chiffres, appuyez sur **CONF** pour activer le verrou de sécurité. Quand activé, l'icône « **🔒** » apparaîtra à l'écran et toutes les touches seront désactivées excepté « SYSTÈME ».

Le mot de passe 8888 remet tous les paramètres de l'appareil par défaut en pressant **CONF**.

### Désactivation du verrou de sécurité

1. Appuyez sur **SYSTÈME** et entrez le mot de passe requis.
2. Si le mot de passe est correct, l'interface sera déverrouillée, si non, elle restera bloquée.

Remarque : le verrou de sécurité ne peut pas être maintenu en cas de perte de courant.

### Voir Calendrier

1. Appuyez sur le jour de la semaine pour voir la date actuelle.
2. Appuyez sur **SORTIE** pour quitter.

### Réglage Heure.

1. Appuyez sur **HORLOGE** pour entrer dans le mode de réglage de l'heure.
2. L'heure est d'abord montrée. Appuyez sur ▼ ou ▲ pour changer l'heure. Appuyez sur **CONF** pour sauvegarder les changements.
3. Les minutes sont ensuite montrées. Appuyez sur ▼ ou ▲ pour changer les minutes. Appuyez sur ▼ ou ▲ pour sauvegarder les changements et quitter.

### Mode nettoyage d'écran

1. Appuyez sur **CLEAR** pour entrer au mode de nettoyage d'écran.
2. Un compte à rebours de 20 secondes apparaîtra immédiatement à l'écran.
3. Pendant le compte à rebours, toutes les touches sont désactivées.
4. Quand le compte à rebours se termine, appuyez sur **SORTIE** pour quitter ou appuyez sur **CLEAR** pour répéter l'opération.

### Utilisation

Le 0769016 enregistre la consommation énergétique et UV. Ces compteurs comptent à chaque heure. Chaque compte est de 4 chiffres (0-9999). L'usage de l'UV est comptabilisé du moment que le 0769016 est sous tension en cas d'utilisation de lampe UV. La consommation énergétique est comptabilisée quand le chauffage ou climatiseur sont mis en marche. Quand le compteur atteint son maximum, une icône correspondante s'affichera.

Voir l'utilisation :

1. Appuyez sur **FN** pour accéder aux compteurs.
2. Les compteurs filtres, UV et de consommation sont affichés successivement en pressant **FN**.
3. Appuyez sur **CLEAR** pour remettre à zéro le compteur sélectionné.
4. Appuyez sur **SORTIE** pour quitter

Ajustement limite de consommation

1. Appuyez sur **FN** pendant 3 secondes dans le mode utilisation.
2. Appuyez sur ▼ ou ▲ pour changer l'intervalle de temps.
3. Appuyez sur **CONF** pour sauvegarder les changements.
4. Appuyez sur **SORTIE** pour quitter/
5. Indiquez 0 comme intervalle de temps pour désactiver les compteurs.

### Dégivrage :

Quand la température de la pièce est en dessous de 5°C/40°F, le contrôle du dégivrage sera mis en route. Pendant le dégivrage, le chauffage sera ON et le climatiseur sera toujours OFF peut importe la température réglée.

L'indicateur ❄ de dégivrage sera affiché à l'écran

### Mode de programmation

1. Appuyez sur « **PROG** » pour accéder au mode de programmation.

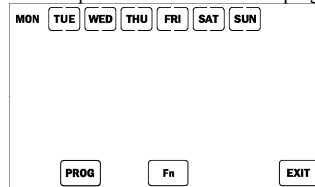

2. Appuyez sur un jour pour sélectionner son programme.
3. Appuyez sur **PROG** pour voir ou modifier le programme
4. Ou appuyez sur **Fn** pour copier le programme (voir étape 8).
5. Appuyez sur ▼ ou ▲ pour changer l'heure, le mode chaud ou froid, la température réglée et la période 1-6.

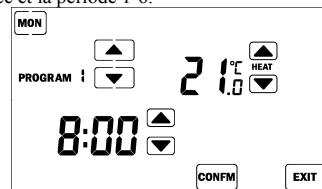

6. Appuyez sur **SORTIE** pour annuler les changements et quitter.
7. Appuyez sur **CONF** pour sauvegarder les changements et sélectionner un autre jour à programmer.
8. Presser **Fn** active le mode copie, le jour sélectionné disparaît et les touches des autres jours apparaissent
9. Appuyez sur les autres jours que vous souhaitez copier avec **Fn**. Les jours sélectionnés n'auront pas de **Fn** les entourant.
10. Appuyez sur **SORTIE** pour annuler les changements et quitter.
11. Appuyez sur **CONF** pour sauvegarder les changements et quitter

Les programmes par défaut sont les suivants :

	Lun-Ven	Sam - Dim
Programme 1 (Lever)	<b>6h00</b> Froid - 21°C /70°F Chaud - 26°C /79°F	<b>6h00</b> Froid - 21°C /70°F Chaud - 26°C /79°F
Programme2 (Sortie)	<b>8h00</b> Froid -- 16°C /61°F Chaud - 29.5°C /85°F	<b>10h00</b> Froid -- 16°C /61°F Chaud - 29.5°C /85°F
Programme3 (Déjeuner)	<b>12h00</b> Froid -- 21°C /70°F Chaud - 26°C /79°F	<b>12h00</b> Froid -- 21°C /70°F Chaud - 26°C /79°F
Programme4 (Sortie)	<b>14h00</b> Froid -- 16°C /61°F Chaud - 29.5°C /85°F	<b>14h00</b> Froid -- 16°C /61°F Chaud - 29.5°C /85°F
Programme5 (Retour)	<b>18h00</b> Froid -- 21°C /70°F Chaud - 26°C /79°F	<b>18h00</b> Froid -- 21°C /70°F Chaud - 26°C /79°F
Programme6 (Nuit)	<b>22h00</b> Froid -- 16°C /61°F Chaud - 29.5°C /85°F	<b>22h00</b> Froid -- 16°C /61°F Chaud - 29.5°C /85°F

### Mode Froid :

En marche.

Température mesurée ≥ Température réglée + Plage

En arrêt

Température mesurée ≤ Température réglée - Plage

### Mode Chaud:

En marche.

Température mesurée ≤ Température réglée - Plage

En arrêt

Température mesurée ≥ Température réglée + Plage

### Mode Arrêt :

Rien ne se passe

### Mode manuel

1. Appuyez sur **PERMANENT OVERSIEDE PROGRAM B** pour sélectionner mode manuel (temporaire), manuel permanent et programme.
2. La température pour mode manuel par défaut est 25°C/77°F
3. Appuyez sur ▼ ou ▲ pour changer la température du mode manuel

Le mode manuel temporaire se termine au démarrage du prochain programme.

Le mode manuel permanent reste prioritaire jusqu'à ce que l'utilisateur change de mode.

### Réglage Système

En mode normal, appuyez sur « **SYSTÈME** » pour accéder au mode système.

Le mode système obéit à la séquence :

CHAUD-FROID-ARRÊT-CHAUD...

Mode Système	
MODE CHAUD	Le système se mettra en marche lorsque la température ambiante est plus basse que la température réglée
MODE FROID	Le système se mettra en marche lorsque la température ambiante est plus haute que la température réglée
MODE ARRÊT	Le système sera éteint peut importe la température

« **LO** » sera affiché si la température de la pièce est de moins de 0°C/32°F  
« **HI** » sera affiché si la température de la pièce est supérieure à 40°C/99°F

Quand le système est allumé, les icônes « **CHAUD** **🔥** » ou « **FROID** **❄** » sont affichées.

### Batterie Faible

Si le voltage des piles tombe en dessous de 2,7V, l'icône **🔋** apparaîtra. Les batteries sont vérifiées toutes les heures.

### Interface électrique

Mesure de la température: 0 ~ 40 ° C / 32 ~ 99 ° F  
Plage de réglage de la température: 5 ~ 35 ° C / 41 ~ 95 ° F  
Résolution de la température: 0,5 ° C / 1 ° F  
Précision de la température: ± 0,5 ° C / ° F ± 1  
Batterie: 2 piles alcaline AA  
Tension: 230V 50/60 Hz  
Courant: 8A Max  
Classification de contrôle: Classe II  
Objet du contrôle: Micro-coupage de fonctionnement  
Contrôle électronique: Type 2.B  
Contrôle de construction: contrôle par thermistance NTC  
Terminal: cordons flexibles conducteurs  
Aire de section transversale nominale du conducteur à monter dans le bornier: 1 ~ 2.5mm2

TEMPER ENERGY INTERNATIONAL S.L.

Polígono industrial de Granda, nave 18

33199 • Granda - Siero • Asturias

Teléfono: (+34) 902 201 292

Fax: (+34) 902 201 303



# Termóstato Programável por com Ecrã Tátil

Code: 0769016, Referência: KCT16

## Instalação, Montagem:

### ATENÇÃO:

- Desligue a fonte eletrónica do 0769016 e os dispositivos elétricos (p. ex. aquecedor, refrigerador) que estejam ligados antes da instalação ou manutenção.
- O instalador deve ser um engenheiro de manutenção devidamente qualificado.
- Desligue a alimentação de energia antes de substituir as pilhas.
- Substitua apenas com o mesmo tipo de pilhas, ou equivalente.
- Não coloque as pilhas usadas no lixo doméstico. Procure a forma correta de eliminar pilhas usadas na sua área.
- Deverá ser montado num local seco, limpo e interior.

### 1. Local de Instalação:

O termóstato deve ser montado numa parede interior a 1,5 m acima do nível do chão numa posição em que seja prontamente afetado por alterações na temperatura geral da divisão, com ar a circular livremente. Evite exposição direta ao sol, a pingos ou a áreas de borrifos. Não coloque a unidade num local com baixa circulação de ar, ou com grandes alterações de temperaturas (p. ex. perto de uma porta). Não coloque o termóstato perto de fontes geradoras de calor (p. ex. radiadores, saídas de ar quente, TVs ou luzes).

### 2. Ligação:

Para o Modo Quente

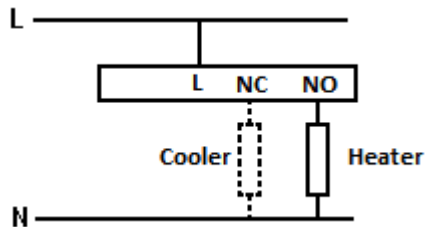

Atenção.

- DESLIGUE os dispositivos elétricos antes de efetuar a ligação.
- Há três terminais. Ligue "L" à fonte de energia e "NO" ao Aquecedor ou Refrigerador.

- Empurre todos os cabos para dentro da parede antes da fixação para evitar prender fios.
- Não utilize condutores de metal ou cabos com revestimento em metal.
- Recomenda-se a utilização de um fusível ou de um dispositivo de proteção no circuito.

O utilizador pode ligar tanto o aparelho de aquecimento como o aparelho de refrigeração ao terminal NO e NC. No entanto, o utilizador deve garantir que apenas um dispositivo pode ser ligado de cada vez. Se o Aquecedor estiver a ser usado e não for ligado pelo 0769016, o refrigerador deve ser desligado manualmente.

### 3. Montagem:

Abra o termóstato no lado inferior.

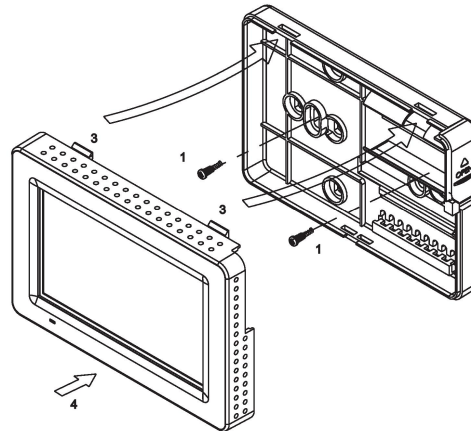
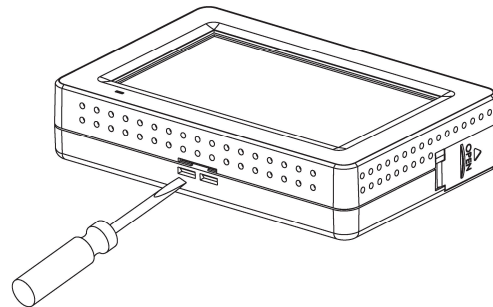

- Caixa de base
  - Ajuste a base na parede ou na caixa de ligações e certifique-se que a base está plana, e cubra a caixa de ligações confortavelmente.
  - Se necessário, puxe os cabos pelo buraco na base.
  - Se necessário, coloque duas buchas na parede.
  - Aperte a base com dois parafusos longos.

- Coloque os cabos no buraco perto do bloco de terminais.
- Segure o termóstato na base.
  - Empurre o termóstato a direito contra a base até encaixar no lugar.
  - Insira 2 pilhas AA no compartimento das pilhas do termóstato. Confira a polaridade das pilhas. Não misture pilhas de tipos diferentes ou de marcas diferentes. Não utilize pilhas usadas e pilhas novas simultaneamente.

### Lista de características:

- Definições de programas com 7 dias, e 6 faixas horárias de quente/frio
- O chip EEPROM guarda as definições de programa de quente e frio.
- Cópia Rápida de Programa
- Apresentação da temperatura em °C ou °F
- Amplitude de Temperatura Controlável: 32–99 °F / 0–40 °C
- Modo de Anulação (Temporária / Permanente)
- Relógio real em formato de 12/24 Horas
- Amplitude de Controlo de Temperatura Ajustável
- Retroiluminação do LCD
- Contador de utilização de energia e de lâmpada UV
- Limitador de utilização de energia e de lâmpada UV
- Controlo de degelo
- Modo Ecrã Limpo
- Calendário
- Modo de Segurança

### Modo de Configuração

Há 7 definições no modo de configuração:

- Calendário
- Seleção de 12/24 horas
- Seleção de apresentação em C/F
- Seleção de Amplitude
- Seleção de Atraso / Atraso longo
- Horário de verão
- Bloqueio de segurança

Prima e mantenha premido **SYSTEM** (SISTEMA) durante 5 segundos para entrar no modo de configuração. No modo de configuração, prima **EXIT** (SAIR) para descartar as alterações efetuadas e sair do modo de configuração. Prima **CONF** para aplicar as alterações e avançar para a próxima configuração.

### Calendário

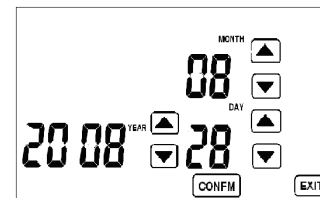

Prima  ou  para mudar o ano, o mês e o dia

### 24/12 horas

Prima  ou  para escolher a representação em 12hr (12 horas) ou em 24hr (24 horas).

### Apresentação em C/F

Prima  ou  para selecionar a unidade de temperatura a ser usada.

C – Celsius, F – Fahrenheit. *Pode ocorrer um erro de conversão.*

### Seleção de Amplitude



Prima  ou  para alterar a definição de amplitude. Os valores selecionáveis são 0.5°C(1°F) / 1.0°C(2°F) / 1.5°C(3°F). A unidade de temperatura depende da unidade de temperatura selecionada pelo utilizador.

### Atraso / Atraso longo

Prima  ou  para alternar entre Atraso e Atraso Longo.

O uso do Atraso é para impedir a rápida alternância do sistema ao ligar o aquecedor ou o refrigerador.

	Atraso	Atraso longo
Modo Quente	5~10seg	4~5 min
Modo Frio	4~5 min	4~5 min

### Horário de verão

Prima  ou  para ativar ou desativar esta função.

Nota: O horário de verão está baseado na zona horária Europeia.

### Bloqueio de segurança

Prima  ou  para ativar (ON) ou desativar (OFF) o bloqueio de segurança. Caso esteja ativado, o utilizador terá que introduzir uma password de 4 dígitos.

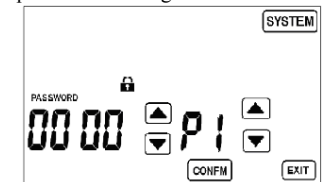

Prima  ou  na esquerda para alterar a password. P1 indica que o 1º dígito da password (ler da esquerda) está selecionado para ser editado. Prima  ou  à direita para selecionar o dígito que pretende editar.

Após confirmar os 4 dígitos, prima CONFM para ativar o código de segurança. Quando o modo de segurança está ativo, "🔒" aparece no LCD e todas as teclas ficam bloqueadas exceto "SYSTEM (SISTEMA)".  
*Se a password for 8888, todas as definições voltarão para os valores de origem quando premir CONFM.*

### Desativar o bloqueio de segurança

1. Prima SYSTEM (SISTEMA) e introduza a password correta
2. Caso a password esteja correta, o bloqueio de segurança será desativado. Caso contrário, permanecerá bloqueado.

Nota: O Bloqueio de Segurança não será mantido se ficar sem energia.

### Ver Calendário

1. Prima o dia da semana atual para ver a data atual.
2. Prima EXIT (SAIR) para sair da visualização.

### Definição de Relógio

1. Prima CLOCK (RELÓGIO) para entrar no modo de definição de relógio.
2. Em primeiro lugar, aparece a hora. Prima ▼ ou ▲ para mudar a hora. Prima CONFM para guardar a definição.
3. Em seguida, aparece o minuto. Prima ▼ ou ▲ para mudar o minuto. Prima CONFM para guardar a definição e sair da definição de relógio.

### Modo Limpeza de Ecrã

1. Prima CLEAR (LIMPAR) para entrar no modo de limpeza de ecrã.
2. O ecrã irá apresentar uma contagem decrescente de 20 segundos após premir a tecla.
3. Durante a contagem, todas as teclas ficam desativadas.
4. Quando a contagem chega a zero, prima EXIT (SAIR) para sair do modo de limpeza de ecrã ou prima CLEAR (LIMPAR) para repetir a contagem.

### Utilização

O 0769016 pode registar a utilização de energia e de UV. Estes contadores medem por hora. Cada contagem tem 4 dígitos (0~9999). A utilização de UV conta sempre que o 0769016 estiver ligado, assumindo que o utilizador está a usar uma lâmpada UV durante 24 horas. A utilização de energia conta quando o aquecedor ou o refrigerador são ligados. Quando a contagem atinge o limite pré-definido, o ícone de utilização correspondente será apresentado no ecrã.

### Ver Utilização

1. Prima FN para entrar no modo de utilização.
2. Os contadores de Filtro, UV e Energia são apresentados alternadamente ao premir FN
3. Prima CLEAR (LIMPAR) para limpar os registos atuais dos contadores.

4. Prima EXIT (SAIR) para sair do modo de utilização.

### Ajustar limite de utilização

1. Prima e mantenha premido FN durante 3 segundos para entrar no modo de utilização.
2. Prima ▼ ou ▲ para mudar o intervalo de tempo (0~9999).
3. Prima CONFM para guardar a definição.
4. Prima EXIT (SAIR) para sair da configuração de limites.
5. Ajuste o intervalo de tempo para zero para desativar a contagem.

### Degelo

Quando a temperatura da divisão é igual ou inferior a 5°C / 40°F, o controlo de degelo será ativado. Durante o degelo, o aquecedor estará sempre ligado (ON) e o refrigerador estará sempre desligado (OFF), independentemente da definição atual de temperatura. O indicador de Degelo ❄️ será apresentado no ecrã.

### Modo de Programa

1. Prima "PROG" para entrar no modo de programa.

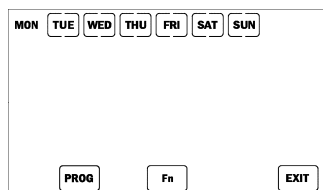

2. Prima o dia da semana para selecionar o dia do programa.
3. Prima PROG para rever ou atualizar o programa.
4. Ou Prima Fn para copiar o programa (ver passo 8).
5. Prima ▼ ou ▲ para alterar a hora, a temperatura definida para quente ou frio e os períodos de programa de 1 a 6.

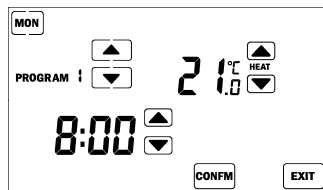

6. Prima EXIT (SAIR) para descartar as alterações e sair da definição de programa.
7. Prima CONFM para guardar as definições e selecionar outro dia para definir o programa.
8. Caso Prima Fn para copiar o modo, o dia selecionado irá desaparecer e irá aparecer outro conjunto de dias da semana.
9. Prima o dia da semana □ para o qual quer copiar o programa. Os dias da semana selecionados não terão □ a rodear.

10. Prima EXIT (SAIR) para descartar as alterações e sair do modo copiar.

11. Prima CONFM para processar a cópia e sair do modo de cópia.

As definições padrão do programa são as seguintes:

	Seg - Sex	Sab - Dom
Programa1 (Acordar)	6:00 Quente - 21°C /70°F Frio - 26°C /79°F	6:00 Quente - 21°C /70°F Frio - 26°C /79°F
Programa2 (Sair)	8:00 Quente - 16°C /61°F Frio - 29,5°C /85°F	10:00 Quente - 16°C /61°F Frio - 29,5°C /85°F
Programa3 (Almoço)	12:00 Quente - 21°C /70°F Frio - 26°C /79°F	12:00 Quente - 21°C /70°F Frio - 26°C /79°F
Programa4 (Sair)	14:00 Quente - 16°C /61°F Frio - 29,5°C /85°F	14:00 Quente - 16°C /61°F Frio - 29,5°C /85°F
Programa5 (Regresso)	18:00 Quente - 21°C /70°F Frio - 26°C /79°F	18:00 Quente - 21°C /70°F Frio - 26°C /79°F
Programa6 (Noite)	22:00 Quente - 16°C /61°F Frio - 29,5°C /85°F	22:00 Quente - 16°C /61°F Frio - 29,5°C /85°F

### Modo Frio:

O relé é ligado:

Temperatura medida ≥ Temperatura definida + Amplitude

O relé é desligado:

Temperatura medida ≤ Temperatura definida - Amplitude

### Modo Quente:

O relé é ligado:

Temperatura medida ≤ Temperatura definida - Amplitude

O relé é desligado:

Temperatura medida ≥ Temperatura definida + Amplitude

### Modo Desligado

O relé está sempre desligado:

### Modo Anulação

1. Prima para selecionar a anulação (temporária), anulação permanente e programa.
2. A temperatura predefinida para anulação de quente/frio é 25°C /77°F
3. Prima ▼ ou ▲ para alterar a temperatura de anulação definida.

A anulação temporária regressa ao modo normal quando o próximo programa se iniciar.

A anulação permanente continua a utilizar a definição de anulação até o utilizador mudar manualmente para outros modos.

### Definição de Sistema

No modo Normal, prima "SYSTEM (SISTEMA)" para entrar no modo de Sistema. O modo de Sistema está disposto na seguinte sequência:

QUENTE → FRIO → DESLIGADO → QUENTE...

Modo de Sistema:	
MODO QUENTE	O relé será ligado quando a temperatura da divisão estiver abaixo da temperatura definida.
MODO FRIO	O relé será ligado quando a temperatura da divisão estiver acima da temperatura definida.
MODO DESLIGADO	O relé estará sempre desligado a qualquer temperatura.

"LO" será apresentado quando a temperatura da divisão estiver abaixo dos 0°C / 32°F

"HI" será apresentado quando a temperatura da divisão estiver acima dos 40°C / 99°F

Quando o relé é ativado, os ícones de "QUENTE ☺" ou "FRIO ☹" são apresentados.

### Pilha Fraca

Caso a voltagem das pilhas desça abaixo dos 2.7V, o ícone aparecerá.

As pilhas são detetadas a cada hora.

### Interface Eléctrico

Medição de Temperatura: 0~40°C / 32~99°F  
 Amplitude de controlo de temperatura: 5~35°C / 41~95°F  
 Resolução de temperatura: 0.5°C / 1°F  
 Precisão da temperatura: ±0.5°C / ±1°F  
 Pilhas: 2 Pilhas Alcalinas AA

Voltagem do Relé de Contacto: 230Vca 50/60Hz  
 Corrente do Relé de Contacto: Max 8A  
 Classificação de controlo: Classe II

Objetivo de controlo: Micro-desligamento em funcionamento Tipo 2.B  
 Controlo de construção: Controlo usando termistor NTC  
 Terminal: Condutores de Corda Flexíveis

Área trans-seccional do condutor a ser: 1 ~ 2.5mm<sup>2</sup>  
 instalado no bloco terminal

TEMPER ENERGY INTERNATIONAL S.L.

Polígono industrial de Granda, nave 18

33199 • Granda - Siero • Asturias

Teléfono: (+34) 902 201 292

Fax: (+34) 902 201 303

Email: info@grupotemper.com

www.grupotemper.com