



KDP19 360S-6
0767842

Sensor de movimiento por infrarrojos
Sensor de Movimento por Infravermelhos
Décteur de mouvement Infrarouge
Infrared Motion Sensor



KDP19 360S-6

Sensor de movimiento por infrarrojos



Sensor de movimiento por infrarrojos

KDP19 360S-6

KDP19 360S-6

ES



Índice

ESPECIFICACIONES	4
FUNCIONES	4
CONSEJOS DE INSTALACIÓN	4
CONEXIÓN	5
DIAGRAMA DE CONEXIÓN DE CABLES	5
PRUEBA	5
RESOLUCIÓN DE PROBLEMAS	6

Index

CARACTÉRISTIQUES	10
FONCTION	10
CONSEIL D'INSTALLATION	10
BRANCHEMENT	11
SCHEMA DE CONNEXION DES FILS	11
TEST	11
PROBLÈMES ET LEURS SOLUTIONS	12

Índice

ESPECIFICAÇÕES	7
FUNÇÃO	7
CONSELHOS DE INSTALAÇÃO	7
LIGAÇÃO	8
DIAGRAMA DE FIO DE LIGAÇÃO	8
TESTE	8
ALGUNS PROBLEMAS E SUA RESOLUÇÃO	9

Contents

SPECIFICATION	13
FUNCTION	13
INSTALLATION ADVICE	13
CONNECTION	14
CONNECTION-WIRE DIAGRAM	14
TEST	14
SOME PROBLEM AND SOLVED WAY	15

Gracias por elegir el sensor de movimiento por infrarrojos KDP19 360S. Este dispositivo cuenta con un detector de alta sensibilidad y circuito integrado. Ofrece automatismo, comodidad, seguridad, ahorro de energía y funciones prácticas. Utiliza la energía infrarroja del ser humano como fuente de la señal de control e inicia la carga cuando detecta movimiento en el campo de detección. Dispone de modo diurno y nocturno. Es fácil de instalar y posee una amplia variedad de usos.

ESPECIFICACIONES:
Fuente de alimentación: 220-240 V/CA Rango de detección: 360°
Frecuencia de red: 50 Hz Distancia de detección: 6 m máx. (<24 °C)
Luz ambiental: <3-2.000 LUX (ajustable) Temperatura de funcionamiento: -20 ~ +40 °C
Tiempo de retardo: Min. 10 s ± 3 s Máx. 15 min ± 2 min Humedad de funcionamiento: <93 % HR
Consumo de energía: aprox. 0,5 W
Carga nominal: Máx. 1.200W ⚡ Altura de instalación: 2,2-4 m
300 W ↓ Velocidad de detección de movimiento: 0,6-1,5 m/s

FUNCIONES:
-Modo diurno y nocturno: El estado de funcionamiento se puede ajustar a diferentes tipos de luz ambiental. Cuando se ajusta en la posición "sol" (máx.), funciona tanto por el día como por la noche. Funciona con luz ambiental de menos de 3 LUX cuando se ajusta en la posición "3" (mín.). Para saber más sobre los ajustes, consulte el apartado acerca de la prueba.
-Tiempo de retardo acumulativo: Cuando el sensor detecta un segundo movimiento antes de que la primera detección de movimiento haya finalizado, el tiempo de retardo se sumará al tiempo restante.

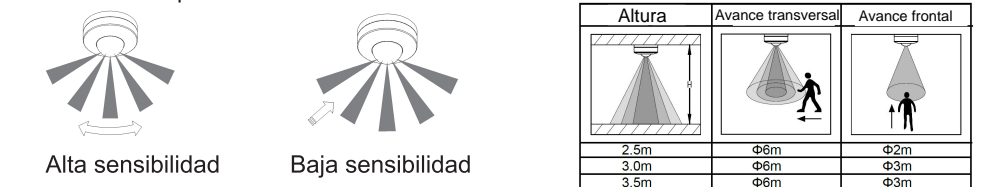

CONSEJOS DE INSTALACIÓN:
Dado que el detector responde a los cambios de temperatura, evite las siguientes situaciones:
-Evite dirigir el detector hacia objetos con superficies altamente reflectantes, como espejos, etc.
-Evite montar el detector cerca de fuentes de calor, como conductos de calefacción, aparatos de aire acondicionado, luces, etc.
-Evite dirigir el detector hacia objetos que puedan moverse con el viento, como cortinas, plantas altas, etc.



ES

KDP19 360S-6

KDP19 360S-6

ES PT

KDP19 360S-6 KDP19 360S-6

PT



Sensor de movimiento por infrarrojos

Sensor de movimento por infrarrojos



Sensor de Movimento por Infravermelhos

Sensor de Movimento por Infravermelhos

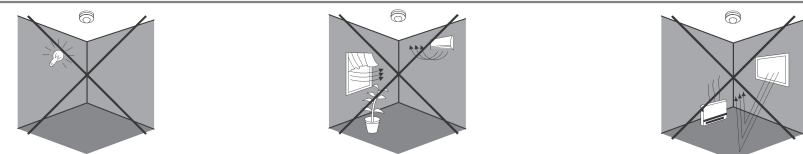

CONEXIÓN:



ADVERTENCIA
Advertencia. Peligro de muerte por descarga eléctrica.
-La instalación debe llevarla a cabo un electricista profesional.
-Desconecte la fuente de alimentación.
-Cubra o proteja los elementos conductores adyacentes.
-Asegúrese de que el dispositivo no se puede encender.
-Compruebe que la fuente de alimentación esté desconectada.

-Retire la cubierta superior girando en sentido contrario a las agujas del reloj, tal y como se muestra en el diagrama de la derecha.
-Conecte la alimentación y la carga de acuerdo con el diagrama de conexión de cables.

-Fije la parte inferior en la posición deseada con los tornillos de fijación.
-Coloque de nuevo la cubierta superior en el sensor y, a continuación, conecte la alimentación y realice una prueba.

DIAGRAMA DE CONEXIÓN DE CABLES:
(Consulte la figura de la derecha)

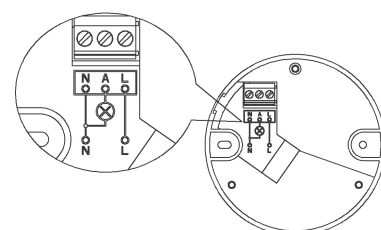

PRUEBA:

-Ajuste el botón LUX al máximo (sol) y el botón TIME al mínimo (10s).
-Conecte la alimentación; el sensor se activará y entrará en modo de espera. Tras 30 segundos de calentamiento, el sensor estará listo para funcionar. Cuando detecta algún movimiento, el sensor entra en funcionamiento y se activa la carga conectada (p. ej. una luz). Dejará de funcionar en el tiempo de retardo de 10 s ± 3 s si no hay ninguna otra detección. La carga conectada también se desactivará.

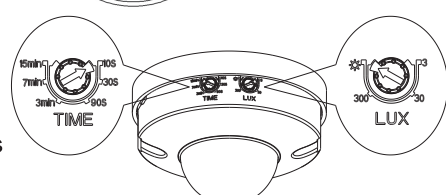

-El sensor reanuda el funcionamiento cuando detecta un nuevo movimiento.
-Ajuste el botón LUX al mínimo (3), de esta forma el sensor sólo funcionará de noche (<3 LUX). Si la luz ambiental del lugar de la prueba es de más de 3 LUX, el sensor no funcionará. Para la prueba, se puede usar un trozo de tela para cubrir el sensor y comprobar si funciona normalmente en modo nocturno.

Nota: Si realiza la prueba durante el día, ajuste el botón LUX en la posición (sol), de lo contrario el sensor no funcionará. Si la luz es de más de 60 W, la distancia entre la lámpara y el sensor debe ser de 60 cm como mínimo.

RESOLUCIÓN DE PROBLEMAS

- La carga no funciona:
- Compruebe que el cableado de conexión de la fuente de alimentación y de la carga sea correcto.
 - Compruebe que la carga se encuentre en buen estado.
 - Compruebe que el ajuste de la luz de funcionamiento corresponda con la luz ambiental.
- La sensibilidad es muy baja:
- Compruebe que no haya ningún obstáculo delante de la ventana de detección que afecte a la recepción de la señal.
 - Compruebe que la temperatura ambiente no sea demasiado alta.
 - Compruebe que la fuente de la señal de inducción no se encuentre en el campo de detección.
 - Compruebe que la altura de la instalación coincida con la altura que se indica en las instrucciones.
 - Compruebe que la orientación del movimiento sea correcta.
- El sensor no puede apagar la carga de forma automática:
- Compruebe que no haya señal continua en el campo de detección.
 - Compruebe que el tiempo de retardo no sea demasiado largo.
 - Compruebe que la fuente de alimentación se ajuste a las especificaciones indicadas en las instrucciones.

Bem-vindo ao manual do sensor de movimento por infravermelhos KDP19 360S
Este produto possui um circuito integrado e um bom detetor de sensibilidade. Junta num aparelho automatismo, conveniência, segurança, economia energética e praticabilidade. Utiliza energia de infravermelhos de humanos como fonte de sinal de controlo e pode iniciar a carga de imediato quando alguém entra no campo de deteção. Consegue identificar dia e noite automaticamente. É de fácil instalação e de utilização corrente.

ESPECIFICAÇÕES:

Fonte de Alimentação: 220-240V/AC Alcance de Deteção: 360°
Frequência Energética: 50Hz Distância de Deteção: 6m máx(<24 °C)
Luz Ambiente: <3-2000LUX (ajustável) Temperatura Operacional: -20~+40 °C
Tempo de Atraso: Min.10seg±3seg Humidade Operacional: <93%RH
Máx.15min±2min Consumo Energético: aprox 0,5W
Carga Nominal: Máx.1200W ⚡ Altura de Instalação: 2,2-4m
300W ↓ Velocidade Detetável do Movimento: 0,6-1,5m/s

FUNÇÃO:

-Consegue identificar dia e noite: O consumidor pode ajustar o estado operacional em diferente luz ambiente. Pode funcionar de dia e de noite quando ajustado para a posição "sol" (máx). Pode funcionar em luz ambiente inferior a 3 LUX quando ajustado para a posição "3" (mín). Para o padrão de ajuste, consulte o padrão de teste.
-Atraso a acumular: Quando o sensor deteta o segundo movimento antes de finalizar a deteção do primeiro, tempo de atraso adicionará o tempo remanescente

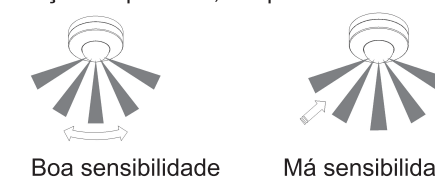

Boa sensibilidade Má sensibilidade

Altura	Avanço cruzada	Avanço frontal
2,5m	2,5m	2,5m
3,0m	3,0m	3,0m
3,5m	3,5m	3,5m

CONSELHOS DE INSTALAÇÃO:

Visto que o sensor responde a mudanças de temperatura, evite as seguintes situações:
-Evite apontar o detetor a qualquer objeto com uma superfície altamente refletora, como espelhos, etc.
-Evite montar o detetor perto de fontes de calor, como ventilações de aquecimento, unidades de ar condicionado, luzes, etc.
-Evite apontar o detetor a qualquer objeto que se possa mover com o vento, como cortinas, plantas altas, etc.



LIGAÇÃO:



AVISO
Aviso. Perigo de morte por electrocussão!
-Deve ser instalado por um electricista profissional.
-Desligue o fornecimento elétrico.
-Cubra ou proteja qualquer componente eletrificado adjacente.
-Assegure-se que o aparelho não pode ser ligado.
-Verifique se o fornecimento elétrico está desligado.

-Rode a cobertura superior no sentido contrário aos ponteiros do relógio como mostra o diagrama da direita.
-Ligue o fio de alimentação e a carga de acordo com o diagrama de fio de ligação.
-Fixe o fundo na posição selecionada com o parafuso.
-Volte a colocar a cobertura no sensor, ligue a corrente e teste-o.

DIAGRAMA DE FIO DE LIGAÇÃO:

(Veja figura à direita)

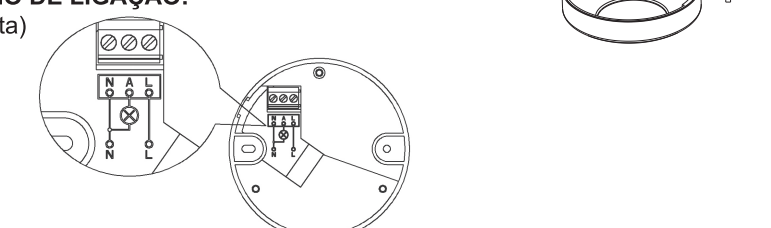

TESTE:

-Rode o indicador LUX até ao máximo (sol), e o indicador TIME (tempo) até ao mínimo (10s).
-Ao ligar a electricidade, o sensor está ON em modo standby. Após um aquecimento de 30 segundos, o sensor está pronto a funcionar. Assim que há deteção de movimento, o sensor começa a funcionar por isso tenha a carga (p.ex. luz) conetada para ser ligada. Deixará de funcionar dentro do atraso de 10 seg±3 seg quando não é detetado outro movimento e a carga ligada também se desligará.
-O sensor recomeçará a trabalhar assim que detetar um novo movimento.
-Rode o indicador LUX até ao mínimo (3), o que indica que o sensor funcionará apenas de noite (<3LUX). Se a luz ambiente em redor do local do teste é superior a 3 LUX, o sensor pode não funcionar. Para o teste, pode usar um pano, por exemplo, para cobrir o sensor e verificar se funciona normalmente de noite.

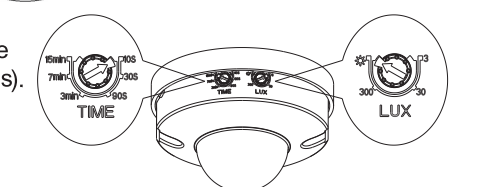

Sensor de Movimento por Infravermelhos

Détecteur de mouvement Infrarouge

Nota: quando testa de dia, vire o indicador LUX para a posição (SOL), caso contrário a lâmpada do sensor pode não funcionar! Se a lâmpada for de mais de 60W, a distância entre a lâmpada e o sensor deverá ser de pelo menos 60cm

- ALGUNS PROBLEMAS E SUA RESOLUÇÃO:**
- A carga não funciona:
 - Verifique se a ligação dos fios de alimentação e carga está correta.
 - Verifique se a carga está boa.
 - Verifique se os conjuntos de luz correspondem a luz ambiente.
 - A sensibilidade é má:
 - Verifique que não existe nenhum obstáculo em frente da janela de deteção que afete a receção do sinal.
 - Verifique se a temperatura ambiente é demasiado elevada.
 - Verifique se a fonte de sinal de indução se encontra nos campos de deteção
 - Verifique se a altura de instalação corresponde à altura mostrada nas instruções.
 - Verifique se a orientação do movimento está correta.
 - O sensor não desligou a carga automaticamente:
 - Verifique se existe um sinal contínuo no campo de deteção
 - Verifique se o tempo de atraso é o mais elevado.
 - Verifique se a potência corresponde às instruções.

Merci d'utilisez le Détecteur de mouvement Infrarouge KDP19 360S!
Ce produit possède un capteur de haute sensibilité et un circuit intégré. Il est tout à la fois automatique, pratique, sûr, économe en énergie et possède de nombreuses fonctions pratiques. La zone de détection dépend des détecteurs. Il fonctionne en détectant les mouvements humains. Quand quelqu'un entre dans le champ de détection, il se lance automatiquement et peut identifier s'il fait jour ou nuit.

CARACTÉRISTIQUES:
Alimentation: 220 -240V
Fréquence d'alimentation: 50Hz
Lumière ambiante: <3-2000LUX (réglable)
Décal: Min.10sec ± 3s
Max.15min ± 2min
Charge nominale: 1200W
300W

Aire de détection: 360 °
Distance de détection: 6m max (<24 °C)
Température de fonctionnement : -20/+40 °C
Humidité de fonctionnement : <93%
Hauteur d'Installation: 2.2-4m
Consommation: environ 0,5W
Vitesse Détection Mouvement : 0.6-1.5m / s

FUNCTION :
-Peut identifier jour et nuit: Il peut fonctionner de jour et de nuit quand réglé sur la position "soleil" (max). Il peut fonctionner avec lumière ambiante inférieure à 3LUX quand réglé sur la position "3" (min). Pour ajustement, veuillez vous référer à la partie test.
-Décal accumulatif: Lorsque le capteur détecte le deuxième mouvement avant la fin de détection du premier mouvement, un délai sera ajouter au temps restant

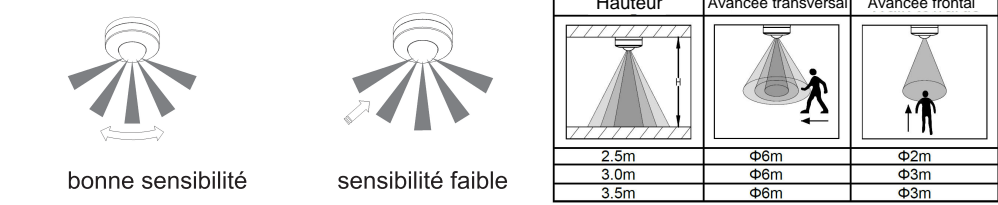

CONSEIL D'INSTALLATION:
Comme le détecteur répond au changement de température, évitez les situations suivantes:
-Évitez de pointer le détecteur en direction d'objets très réfléchissant, comme des miroirs, etc...
-Évitez de monter le détecteur près d'une source de chaleur, comme une ventilations, climatisations, lumières, etc...
-Évitez de pointer le détecteur en direction d'objet pouvant se déplacer avec le vent, comme des rideaux, hautes plantes, etc...

Welcome to use KDP19 360S infrared motion sensor!
The product adopts good sensitivity detector and integrated circuit. It gathers automatism, convenience, safety, saving-energy and practical functions. It utilizes the infrared energy from human as control-signal source and it can start the load at once when one enters detection field. It can identify day and night automatically. It is easy to install and used widely.

SPECIFICATION:
Power Source: 220-240V/AC
Power Frequency: 50Hz
Ambient Light: <3-2000LUX (adjustable)
Time Delay: Min.10sec±3sec
Max.15min±2min
Rated Load: Max.1200W
300W

Detection Range: 360°
Detection Distance: 6m max(<24 °C)
Working Temperature: -20~+40 °C
Working Humidity: <93%RH
Power Consumption: approx 0.5W
Installation Height: 2.2-4m
Detection Moving Speed: 0.6-1.5m/s

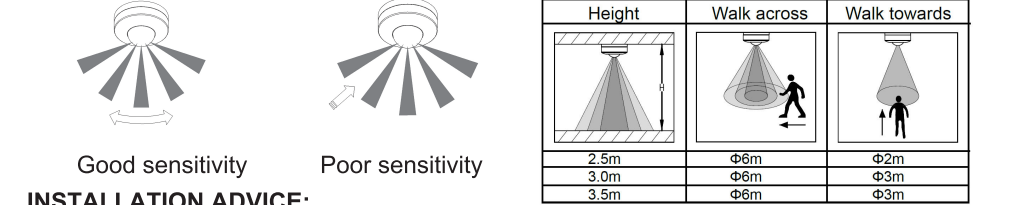

INSTALLATION ADVICE:
As the detector responds to changes in temperature, avoid the following situations:
-Avoid pointing the detector towards objects with highly reflective surfaces, such as mirrors etc.
-Avoid mounting the detector near heat sources, such as heating vents, air conditioning units, light etc.
-Avoid pointing the detector towards objects that may move in the wind, such as curtains, tall plants etc.

Détecteur de mouvement Infrarouge

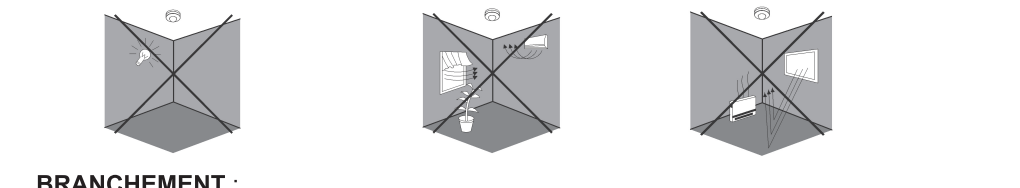

BRANCHEMENT :

AVERTISSEMENT
AVERTISSEMENT. Danger de mort par électrocution!
-Doit être installé par un électricien professionnel.
-Débranchez l'alimentation.
-Couvrez ou neutralisez toutes sources de courant proches.
-Assurez-vous que le dispositif ne peut pas être allumé.
-Vérifiez que l'alimentation électrique est coupée.

- retirez le couvercle directement
- Connectez le courant et la charge dans la colonne de connexion des fils du capteur selon le schéma de connexion des fils
- Placez le détecteur à la position voulue avec la vis gonflée.
- Remplacez le couvercle et testez.

SCHEMA DE CONNEXION DES FILS
(voir la figure de droite)

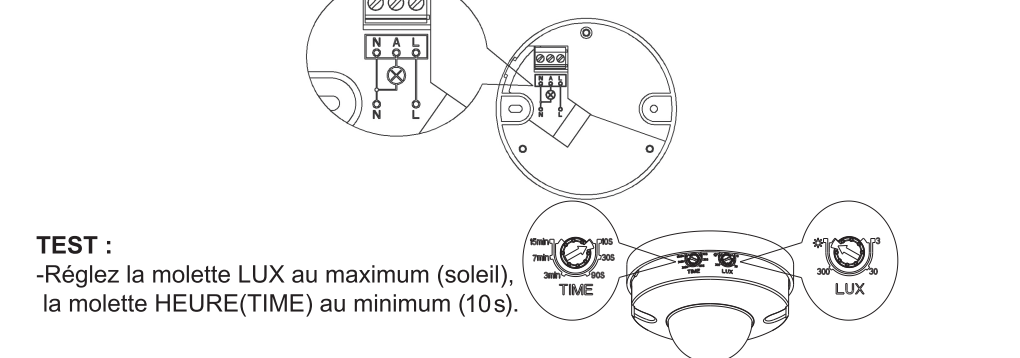

TEST :
-Réglez la molette LUX au maximum (soleil), la molette HEURE(TIME) au minimum (10s).

CONNECTION:

WARNING
Warning. Danger of death through electric shock!
-Must be installed by professional electrician.
-Disconnect power source.
-Cover or shield any adjacent live components.
-Ensure device cannot be switched on.
-Check power supply is disconnected.

-Please move the upper cover with anti-clockwise whirl as per the diagram on the right.
-Connect the power and the load according to the connection-wire diagram.
-Fix the bottom on the selected position with the inflated screw.
-Install back the upper cover on the sensor, then you could switch on the power and test it.

CONNECTION-WIRE DIAGRAM:
(See the right figure)



TEST:
-Turn the LUX knob clockwise on the maximum (sun). Turn the TIME knob anti-clockwise on the minimum.
-Switch on the power; the sensor and its connected lamp will have no signal at the beginning. After Warm-up 30sec, the sensor can start work. If the sensor receives the induction signal, the lamp will turn on. While there is no another induction signal any more, the load should stop working within 10sec±3sec and the lamp would turn off.
-Turn LUX knob anti-clockwise on the minimum (3). If the ambient light is more than 3LUX, the sensor would not work and the lamp stop working too. If you cover the detection window with the opaque objects (towel etc), the sensor would work. Under no induction signal condition, the sensor should stop working within 10sec±3sec.

-Connectez à l'alimentation, le capteur est en mode repos. Après 30 secondes, le capteur est prêt. Une fois qu'il y a détection de mouvement, le capteur se met en marche et reçoit la charge (par exemple la lumière). Il s'arrêtera de fonctionner automatiquement après 10 ± 3 sec quand il n'y a pas de nouveau mouvement trouvé.
-Le capteur fonctionnera quand il détectera un nouveau mouvement
-Réglez la molette LUX au minimum (3), ce qui signifie que le capteur ne peut travailler que de nuit (<3LUX). Si la lumière ambiante autour du site d'essai est supérieure à 3LUX, le capteur ne peut pas fonctionner. Pour le test, vous pouvez utiliser un morceau de tissu, par exemple, pour couvrir le capteur pour vérifier si il fonctionne normalement en mode de nuit.

Remarque: lors de l'essai en plein jour, veuillez s'il vous plaît tourner la molette LUX sur la position (soleil) sinon la lampe du capteur ne fonctionnera pas! Si la lampe est de plus de 60W, la distance entre la lampe et le détecteur doit être de 60cm minimum.

- Problèmes et leurs solutions :**
- La charge ne fonctionne pas:
 - Vérifiez l'alimentation et la charge.
 - Veuillez vérifier si la température ambiante n'est pas trop élevée.
 - Si le voyant n'est pas allumé après détection, veuillez vérifier si la lumière de travail correspond à la lumière ambiante.
 - La sensibilité est médiocre:
 - Vérifiez qu'aucun objet en face du capteur n'obstrue la réception des signaux.
 - Veuillez vérifier si la température ambiante n'est pas trop élevée.
 - Veuillez vérifier si la source du signal d'induction est dans les champs de détection.
 - Veuillez vérifier la hauteur d'installation.
 - Veuillez vérifier si l'orientation est correcte
 - Le détecteur n'arrête pas la charge automatiquement :
 - Veuillez vérifier s'il y a une détection continue dans le champ
 - Veuillez vérifier si le délai n'est pas réglé au plus long.
 - Veuillez vérifier si l'alimentation correspond aux instructions.

GARANTÍA/GUARANTEE/GARANTEE
3 años/años/years/années

ES – T.E.I. garantiza este producto por 3 años ante todo defecto de fabricación. Para hacer válida esta garantía, es imprescindible disponer de la factura de compra.
PT – T.E.I. garantiza este producto contra defectos de fábrica ate 3 años. Para validar esta garantía, é essencial ter a fature da compra.
FR – T.E.I. garantit cet produit pour le durée de 3 années contre tout default de fabrication. Pour valider cettegarantie, il est essentiel d'avoir la facture d'achat.
EN – T.E.I. Guarantees this product for 3 years against any manufacturing defect. To make this guarantee valid, it is essential to have the purchase invoice.

TEMPER ENERGY INTERNATIONAL S.L.
Polígono industrial de Granda, nave 18
33199 • Granda - Siero • Asturias
Teléfono: (+34) 985 793 204
Fax: (+34) 985 986 341
Email: info@grupotemper.com

Una empresa del grupo **BOER**

Liability limitation: The present document is subject to changes or excepted errors. The contents are continuously checked to be according to the products but deviations cannot be completely excluded. Consequently, any liability for this is not accepted. Please inform us of any suggestion. Every correction will be incorporated in new versions of this manual.