



**KLD7-3000K**  
0767797

Lámpara LED con sensor de infrarrojos  
Lámpada de sensor de LED de infravermelhos  
Lampe sensitive infrarouge LED  
Infrared LED Sensor Lamp



KLD7-3000K

Lámpara LED con sensor de infrarrojos



Lámpara LED con sensor de infrarrojos

KLD7-3000K

KLD7-3000K

Lámpara LED con sensor de infrarrojos



ES

Índice

ESPECIFICACIONES	4
FUNCIONES	4
INSTALACIÓN	4
DIAGRAMA DE CONEXIÓN DE CABLES	5
PRUEBA	5
NOTAS	6
RESOLUCIÓN DE PROBLEMAS	6

Index

SPÉCIFICATIONS	10
FONCTION	10
INSTALLATION	10
SCHÉMA DE CABLAGE	11
TEST	11
REMARQUE	12
PROBLÈMES ET SOLUTION	12

Índice

ESPECIFICAÇÕES	7
FUNÇÕES	7
INSTALAÇÃO	7
DIAGRAMA DE CONEXÃO	8
TESTE	8
NOTA	9
ALGUNS PROBLEMAS E A MANEIRA DE RESOLVÊ-LOS	9

Contents

SPECIFICATION	13
FUNCTION	13
INSTALLATION	13
CONNECTION-WIRE DIAGRAM	14
TEST	14
NOTE	15
SOME PROBLEM AND SOLVED WAY	15

Gracias por elegir la lámpara LED con sensor de infrarrojos KLD7

Este dispositivo permite ahorrar energía. Cuenta con un detector de alta sensibilidad y circuito integrado. Ofrece automatismo, comodidad, seguridad, ahorro de energía y funciones prácticas. Su rendimiento es estable. Dispone de modo diurno y nocturno. El sensor entra en funcionamiento cuando detecta movimiento en el campo de detección y se apaga automáticamente cuando cesa el movimiento.

ESPECIFICACIONES:

Fuente de alimentación: 220-240 V / CA Rango de detección: 160°/360°  
 Frecuencia de alimentación: 50/60 Hz Distancia de detección: pared: máx. 9 m (< 24 °C)  
 Luz ambiental: < 3-2000 lux (ajustable) techo: máx. 6 m (< 24 °C)  
 Tiempo de retardo: min. 10 s ± 3 s Temperatura de funcionamiento: -20 ~ +40 °C  
 máx. 5 min ± 1 min Humedad de funcionamiento: < 93 % HR  
 Potencia LED: 15 W (1300 lm) Altura de instalación: pared: 1,8-2,5 m  
 Velocidad de detección de movimiento: 0,6-1,5 m/s techo: 2,2-4 m  
 Temperatura de color: 3000K Vida útil LED: 50.000 h

FUNCIONES:

--Modo diurno y nocturno: el estado de funcionamiento se puede ajustar a diferentes tipos de luz ambiental. Cuando se establece en la posición "sol" (máx.), funciona tanto por el día como por la noche. Funciona con luz ambiental de menos de 3 lux cuando se establece en la posición "luna" (mín.). Para saber más sobre los ajustes, consulte el apartado acerca de la prueba.  
 --El tiempo de retardo se añade de forma continua: si el sensor recibe la segunda señal de inducción antes de que haya finalizado el retardo de la primera inducción, el tiempo de retardo se reinicia.  
 --Tiempo de retardo ajustable: el tiempo de retardo puede ajustarse dependiendo de las necesidades del usuario. El tiempo mínimo es de 10 s ± 3 s y el máximo de 5 min ± 1 min.

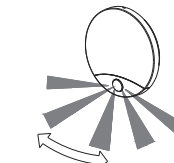

Alta sensibilidad

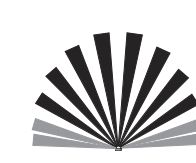

Baja sensibilidad

INSTALACIÓN:

--Desconecte la alimentación.  
 --Retire la cubierta de plástico. (Consulte la figura 2).  
 --Haga pasar el cable de alimentación a través del orificio situado en la parte inferior y, a continuación, conéctelo a la columna de conexión de acuerdo con el diagrama de conexión de cables. Coloque la lámpara con sensor en la posición deseada y fíjela con los tornillos de fijación. (Consulte la figura 3).  
 --Conecte la alimentación y realice una prueba.



ES

KLD7-3000K

KLD7-3000K

ES PT

KLD7-3000K

KLD7-3000K

PT



Lámpara LED con sensor de infrarrojos

Lámpara LED con sensor de infrarrojos



Lámpada de sensor de LED de infravermelhos

Lámpada de sensor de LED de infravermelhos

Lámpada de sensor de LED de infravermelhos



DIAGRAMA DE CONEXIÓN DE CABLES:



INFORMACIÓN ACERCA DEL SENSOR:

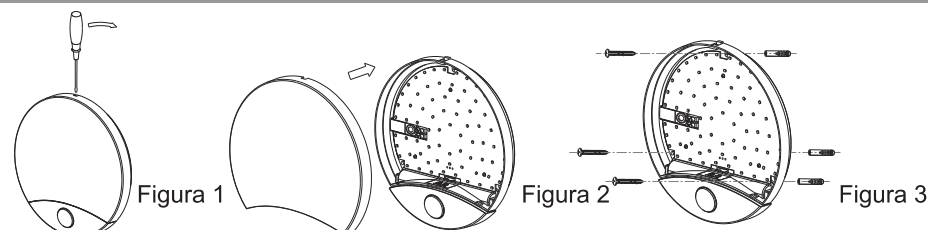
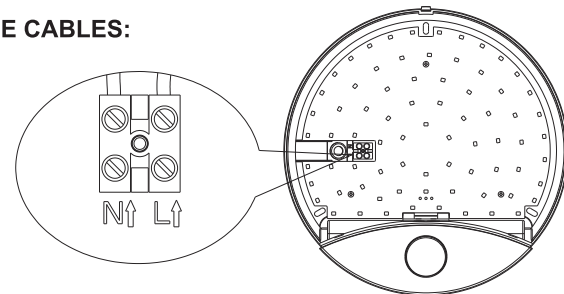
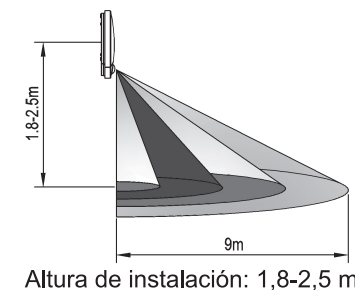

Altura de instalación: 1,8-2,5 m

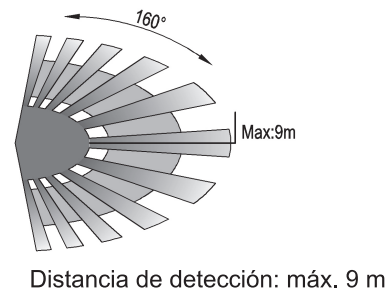

Distancia de detección: máx. 9 m

PRUEBA:

--Gire el botón TIME hacia la izquierda hasta el mínimo. Gire el botón LUX hacia la derecha hasta el máximo (sol).  
 --Conecte la alimentación; la lámpara no tendrá señal al principio. Después de un periodo de calentamiento de 30 segundos, la lámpara empezará a funcionar. Si el sensor recibe una señal de inducción, la lámpara se encenderá. Si no se produce ninguna otra señal de inducción, la lámpara dejará de funcionar en el lapso de 10 s ± 3 s.

--Gire el botón LUX hacia la izquierda hasta el mínimo (luna). Si la luz ambiental es superior a 3 LUX, la lámpara no funcionará. Si la luz ambiental es inferior a 3 LUX (oscuridad), el sensor entrará en funcionamiento. Cuando no existe ninguna señal de inducción, la lámpara deja de funcionar en el lapso de 10 s ± 3 s.

**Nota: si realiza la prueba durante el día, establezca el botón LUX en la posición (sol), de lo contrario, el sensor no funcionará.**

NOTAS:

--La instalación debe llevarla a cabo un electricista o una persona con experiencia.  
 --No instale la lámpara en una superficie desnivelada.  
 --No debe haber obstáculos ni objetos en movimiento delante de la ventana de detección, ya que esto podría afectar a la detección.  
 --No instale la lámpara cerca de aparatos de climatización, como aire acondicionado, calefacción central, etc.  
 --Por su seguridad, no abra la cubierta si encuentra alguna anomalía después de la instalación.

RESOLUCIÓN DE PROBLEMAS:

--La carga no funciona:  
 a. Compruebe que el cableado de conexión de la fuente de alimentación y de la carga sea correcto.  
 b. Compruebe que la carga se encuentre en buen estado.  
 c. Compruebe que el ajuste de la luz de funcionamiento corresponda con el de la luz ambiental.  
 --La sensibilidad es muy baja:  
 a. Compruebe que no haya ningún obstáculo delante de la ventana de detección que afecte a la recepción de la señal.  
 b. Compruebe que la temperatura ambiente no sea demasiado alta.  
 c. Compruebe si la fuente de la señal de inducción se encuentra en el campo de detección.  
 d. Compruebe que la altura de la instalación coincida con la altura que se indica en las instrucciones.  
 e. Compruebe que la orientación del movimiento sea correcta.  
 --El sensor no puede apagar la carga de forma automática:  
 a. Compruebe que no haya una señal continua en el campo de detección.  
 b. Compruebe que el valor del tiempo de retardo no sea excesivamente alto.  
 c. Compruebe que la fuente de alimentación se ajuste a las especificaciones indicadas en las instrucciones.

Seja bem-vindo a utilizar a nossa KLD7 que é uma lâmpada de sensor de LED de infravermelhos

O produto é uma lâmpada de sensor automático com poupança de energia, adotando um circuito integrado e componentes de deteção precisos. Reúne automatismo, conveniência, segurança, economia de energia e funções práticas. O seu desempenho é estável. Tem a capacidade de identificar o dia e a noite. A lâmpada pode-se ligar quando alguém entra dentro do campo de deteção e pode desligar-se automaticamente quando esse alguém sai do campo de deteção.

ESPECIFICAÇÕES:

Alimentação: 220 -240V/AC Perímetro de Deteção: 160°/360°  
 Freqüência Elétrica: 50/60Hz Distancia de Deteção: parede: max.9m(<24 °C)  
 Luz Ambiente: <3-2000LUX (ajustável) teto: max.6m(<24 °C)  
 Atraso de Tempo: Min. 10seg±3seg Temperatura de Funcionamento: -20 a+40 °C  
 Max.5min±1min Humidade de Trabalho: <93%HR  
 Potência LED: 15W (1300LM) Altura de instalação parede: 1.8-2.5m  
 Velocidade de Movimento de Deteção 0.6-1.5m/s teto: 2.2-4m  
 Temperatura de cor:3000K Vida útil LED:50.000 h

FUNCIONES:

-- Pode identificar o dia e a noite: Pode trabalhar durante o dia e à noite para isso ajuste para a posição de "sol" (Max.). Pode trabalhar em luz ambiente menor do que 3LUX basta apenas ajustá-lo para a posição "lua" (Min). Quanto ao padrão de ajuste, consulte o padrão de teste.  
 --O Atraso de Tempo é adicionado de forma continua: Quando ele receber os sinais da segunda indução dentro da primeira indução, ele irá reiniciar o tempo a partir desse momento.  
 --O Atraso de Tempo é ajustável. Pode ser ajustado de acordo com o desejo do consumidor. O tempo mínimo é de 10seg±3seg. O máximo é de 5min±1min.

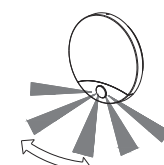

Boa sensibilidade

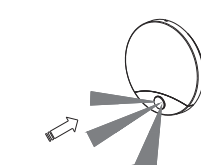
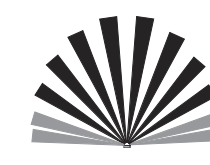

Má sensibilidade

INSTALAÇÃO:

--Desligue o abastecimento de energia.  
 --Retire a proteção de plástico para abri-lo (veja a figura 1 e 2)  
 --Passe o fio através da ranhura na parte inferior e conecte o fio de alimentação na coluna de fio de conexão de acordo com o diagrama de fio de conexão. Instale a

lâmpada do sensor na posição onde precisa usando para isso os parafusos. (Ver figura 3)

--Ligue o abastecimento de energia e teste-a



DIAGRAMA DE CONEXÃO:



INFORMAÇÃO DO SENSOR:

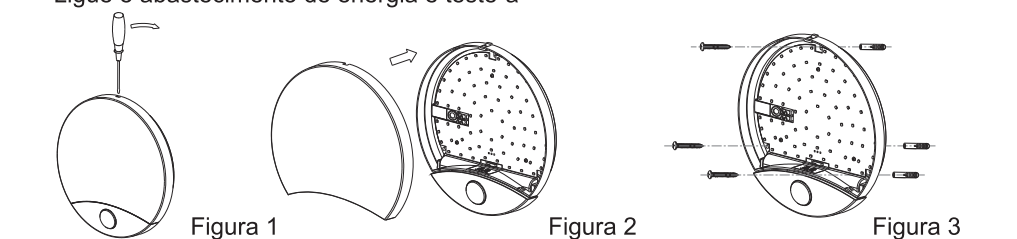
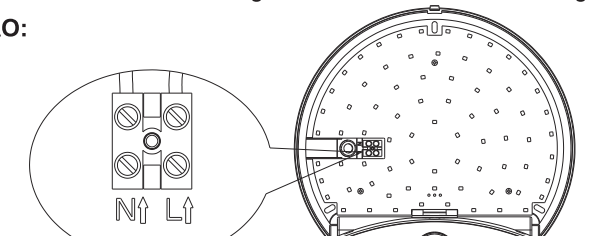
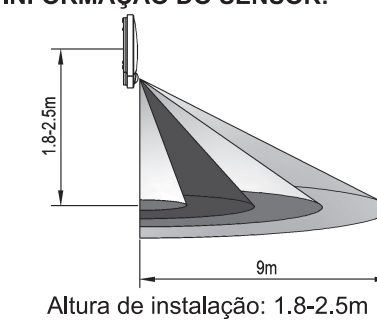

Altura de instalação: 1.8-2.5m

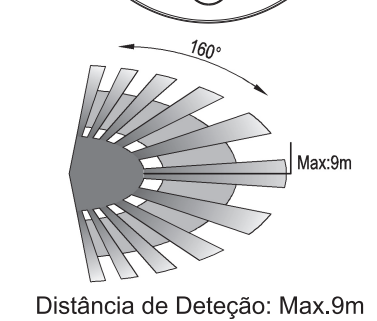

Distância de Deteção: Max.9m

TESTE:

--Rode o seletor TIME no sentido anti-horário para o mínimo. Gire o seletor LUX no sentido horário para o máximo (sol).  
 --Ligue-o; A lâmpada não terá sinal no início. Depois de um aquecimento de 30seg, a lâmpada pode começar a trabalhar. Se ele recebe o sinal de indução, a lâmpada acenderá. Quando não houver nenhum outro sinal da indução, a lâmpada deverá parar de trabalhar dentro de 10seg ± 3seg.

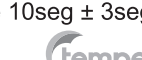

**KOBAN** Lâmpada de sensor de LED de infravermelhos

--Gire o seletor LUX no sentido anti-horário para o mínimo (lua). Se a luz ambiente for superior a 3LUX, a lâmpada não vai funcionar. Se a luz ambiente for inferior a 3LUX (escurecimento), o sensor funcionará. Caso não haja nenhuma condição de sinal de indução, a lâmpada deverá parar de trabalhar dentro de 10seg ± 3seg.

**Nota: ao testar à luz do dia, por favor, gire o seletor LUX para a posição (SOL), senão a luz do sensor não poderá funcionar!**

- NOTA:**
- Deverá ser instalado por um eletricitista ou alguém experiente.
  - Evite instalá-lo numa superfície desigual
  - Na frente do sensor não deve haver objetos obstrutivos que afetem a deteção.
  - Evite instalá-lo perto de zonas de alteração de temperatura do ar, tais como: ar condicionado, aquecimento central, etc.
  - Para a sua segurança, por favor, não abra a proteção caso encontre alguma dificuldade após a instalação.

**ALGUNS PROBLEMAS E A MANEIRA DE RESOLVÊ-LOS:**

- A carga não funciona:
  - Por favor, verifique se a conexão de fiação de abastecimento de energia e carga estão corretas.
  - Verifique se a carga está boa.
  - Verifique se os conjuntos de luzes de trabalho correspondem à luz ambiente.
- A sensibilidade é ruim:
  - Verifique se há algum obstáculo na frente da janela de deteção para afetar a receber o sinal.
  - Verifique se a temperatura ambiente está muito alta.
  - Verifique se a fonte do sinal de indução está nos campos de deteção.
  - Verifique se a altura da instalação corresponde à altura mostrada na instrução.
  - Verifique se a orientação em movimento está correta.
- O sensor não consegue desligar automaticamente a carga:
  - Verifique se há sinal continuo no campo de deteção.
  - Verifique se o atraso está configurado para o mais longo.
  - Verifique se energia corresponde à instrução.

**KOBAN** Lampe sensitive infrarouge LED

**Bienvenue dans l'utilisation de notre lampe sensitive LED à infrarouge KLD7!**  
Ce produit est une lampe sensitive automatique, économique, adoptant un circuit intégré et des composants de détection précis. Il comporte les fonctions d'automatisme, d'adaptabilité, de sécurité, d'économie d'énergie et de pratique. Sa performance est stable. Capable d'identifier le jour et la nuit. La lampe s'allume lorsqu'une personne rentre dans le champs de détection et s'éteint automatiquement lorsque vous vous éloignez du champ de détection.

**SPÉCIFICATIONS:**  
Source d'alimentation: 220 -240V/AC  
Fréquence d'alimentation: 50/60Hz  
Lumière ambiante: <3-2000LUX (réglable)  
Délai de temporisation: Min. 10sec±3sec  
Max.5min±1min  
Puissance LED: 15W (1300LM)  
Vitesse de détection du mouvement: 0,6-1,5M/s  
Température de couleur:3000K

Gamme de détection: 160°/360°  
Distance de détection: mur: max.9m (<24 °C)  
plafond: max.6m (<24 °C)  
Température de marche: -20 - +40 °C  
Humidité de marche: <93%RH  
Taille d'installation: mur 1,8-2,5m  
Plafond: 2,2-4m  
Durée de vie du LED:50.000 h

**FONCTION:**  
--Capable d'identifier le jour et la nuit. Le client est capable de régler l'état de marche suivant les différentes conditions de lumière ambiantes. L'appareil pourrait fonctionner pendant le jour et la nuit lorsqu'il est réglé à la position « soleil ». L'appareil pourrait fonctionner avec une lumière ambiante inférieure à 3LUX lorsque réglé à la position « Lune » (min) Concernant le schéma de réglage, veuillez vous référer au schéma de test.  
--Le délai de temporisation est continuellement ajouté: Lorsque l'appareil reçoit les signaux d'induction de second signal pendant la première induction, il redémarrera.  
--Délai de temporisation réglable: La durée du temps de temporisation pourrait être réglée suivant les exigences du client, le temps minimal pour cet article est 10sec±3sec et le maximum est 5 min±1min.

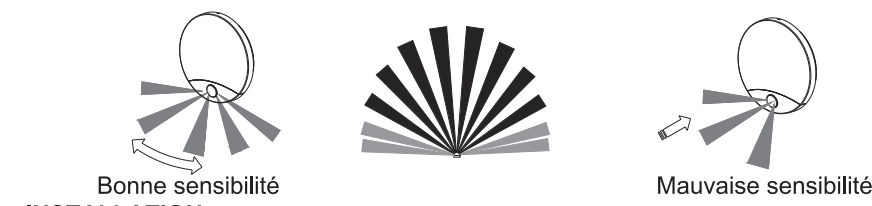

**INSTALLATION:**  
--Couper l'alimentation.  
--Enlever le couvercle plastique pour l'ouvrir. (Se référer à la figure 1,2)  
--Passer le câble à travers le trou dans la base et connecter le fil alimenté dans la colonne de branchement suivant le schéma de câblage. Installer la lampe sensitive dans une position nécessitant les vis gonglées. (Se référer à la figure 3)  
--Alimenter et effectuer le test.

**KOBAN** Lampe sensitive infrarouge LED

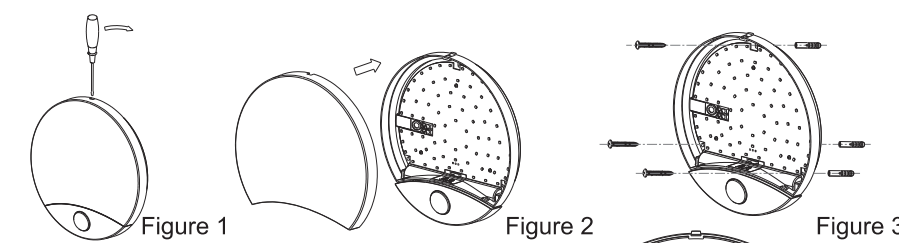

**SCHEMA DE CABLAGE**

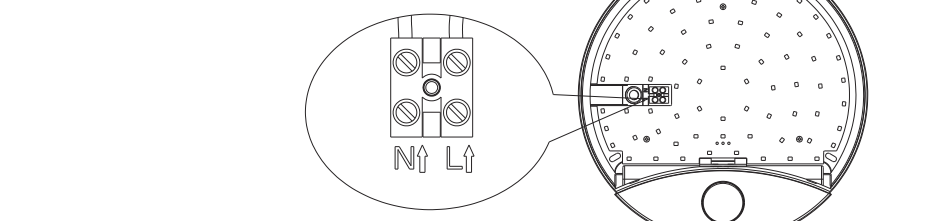

**INFORMATION RELATIVE AU CAPTEUR:**

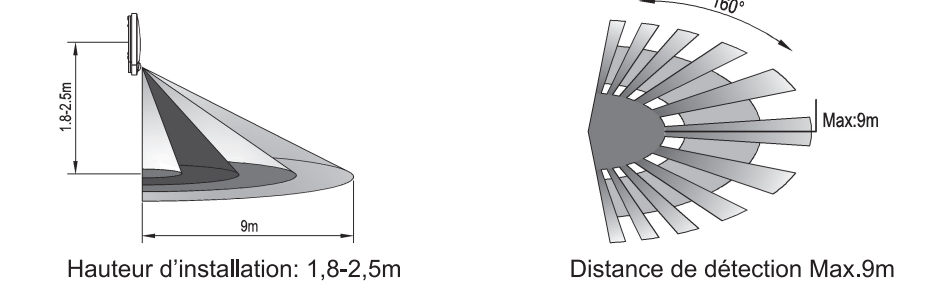

**TEST:**  
--Tourner le bouton du TEMPS dans le sens anti horaire au minimum. Tourner le bouton Lux dans le sens horaire au maximum (soleil).  
--Alimenter, la lampe ne présentera aucun signal au départ. Après environ 30 sec de mise en condition, la lampe commence à fonctionner. Elle reçoit le signal d'induction et la lampe s'allume. Lorsqu'il y a un autre signal d'induction, la lampe doit arrêter de fonctionner pendant 10sec±3sec.

**KOBAN** Lampe sensitive infrarouge LED

--Tourner le bouton LUX dans le sens anti horaire au minimum (lune). Si la lumière ambiante dépasse 3 LUX, la lampe ne fonctionnera pas. Si la lumière ambiante est inférieure à 3 LUX, le capteur ne fonctionnera pas. Lorsqu'il n'y a un autre signal d'induction, la lampe doit arrêter de fonctionner pendant 10sec±3sec.

**Remarque: Lors du test pendant le jour, veuillez tourner le bouton LUX à la position (SUN). Dans le cas contraire, le capteur ne fonctionnera pas!**

- REMARQUE:**
- L'installation doit être effectuée par un technicien qualifié ou un électricien;
  - Évitez de procéder à l'installation sur des objets instables.
  - Il ne doit avoir aucune obstruction ou objets mobiles dans les fenêtres de détection.
  - Évitez de les installer à proximité du centre de chauffage, de la climatisation...
  - Pour votre sécurité, veuillez ne pas ouvrir le boîtier si vous découvrez un problème après l'installation

**PROBLEMES ET SOLUTION**

- La charge ne fonctionne pas.
  - Veuillez vérifier si le câblage de connexion d'alimentation et de charge sont connectés.
  - Veuillez vérifier que la charge est bonne.
  - Veuillez vérifier que les ensembles de lampe correspondent aux lumières ambiantes.
- Mauvaise sensibilité.
  - Veuillez vérifier qu'il n'y a aucun obstacle à l'entrée du champ de détection susceptible d'affecter la réception du signal.
  - Veuillez vérifier le niveau de température ambiante.
  - Veuillez vérifier que la source du signal est dans le champ de détection.
  - Veuillez vérifier que la taille d'installation correspond à la taille indiquée dans l'instruction.
  - Veuillez vous assurer que l'orientation est parfaite.
- Le capteur ne peut pas couper automatiquement la charge:
  - Vérifier s'il y a des signaux continus dans les champs de détection.
  - Veuillez vérifier si le délai de temporisation est le plus long.
  - Veuillez vous assurer que l'alimentation correspond aux instructions.

**KOBAN** Infrared LED Sensor Lamp

**Welcome to use our KLD7 Infrared LED Sensor Lamp!**  
The product is an energy-saving automatic sensor lamp, adopting integrated circuit and precise detecting components. It gathers automatism, convenience, safety, saving-energy and practical functions. Its performance is stable. It can identify day and night. The lamp can turn on when one enters detection field and can turn off automatically when one leaves detection field.

**SPECIFICATION:**  
Power Sourcing: 220 -240V/AC  
Power Frequency: 50/60Hz  
Ambient Light: <3-2000LUX (adjustable)  
Time Delay: Min. 10sec±3sec  
Max.5min±1min  
LED rated power: 15W (1300LM)  
Detection Motion Speed: 0,6-1,5m/s  
Color Temperature:3000K

Detection Range: 160°/360°  
Detection Distance: wall: max.9m(<24 °C)  
ceiling: max.6m(<24 °C)  
Working Temperature: -20~+40 °C  
Working Humidity: <93%RH  
Installing Height: wall 1.8-2.5m  
ceiling: 2.2-4m  
LED Lifespan:50.000h

**FUNCTION:**  
--Can identify day and night: The consumer can adjust working state in different ambient light. It can work in the daytime and at night when it is adjusted on the "sun" position (max). It can work in the ambient light less than 3LUX when it is adjusted on the "moon" position (min). As for the adjustment pattern, please refer to the testing pattern.  
--Time-Delay is added continually: When it receives the second induction signals within the first induction, it will restart to time from the moment.  
--Adjustable Time Delay: the length of time delay could be set according to the customers' requirement, the minimum time of this item is 10sec±3sec, and the maximum is 5min±1min.



**INSTALLATION:**  
--Switch off the power.  
--Unload the plastic cover to open it. (refer to figure1,2)  
--Pass the wire through the hole in the bottom and connect the power wire into connection-wire column according to the connection-wire diagram. Install the sensor lamp in the position where you need with inflated screws. (refer to figure3)  
--Switch on the power and test it.

**KOBAN** Infrared LED Sensor Lamp

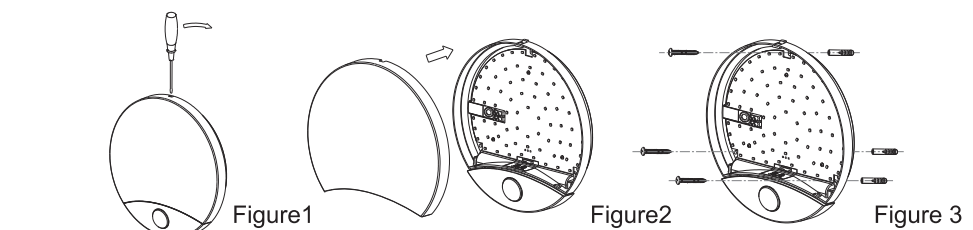

**CONNECTION-WIRE DIAGRAM:**

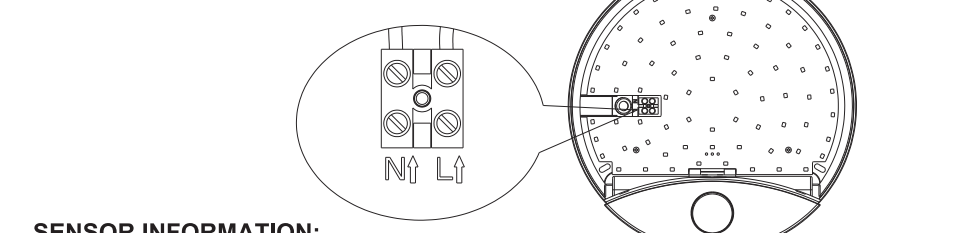

**SENSOR INFORMATION:**

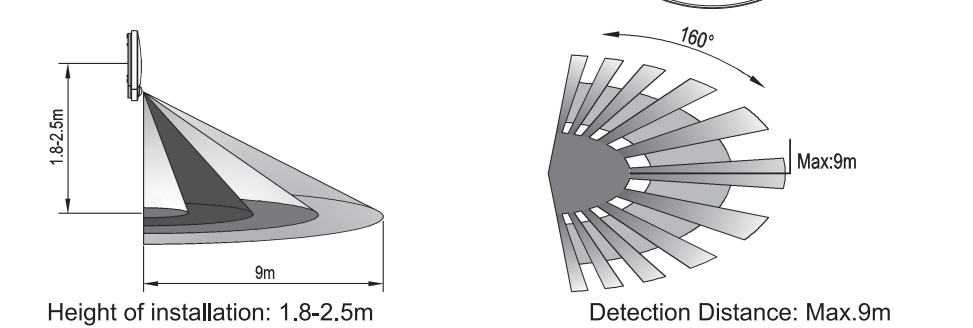

**TEST:**  
--Turn the TIME knob anti-clockwise on the minimum. Turn the LUX knob clockwise on the maximum (sun).  
--Switch on the power; the lamp will have no signal at the beginning. After Warm-up 30sec, the lamp can start work.  
If it receives the induction signal, the lamp will turn on. While there is no another induction signal any more, the lamp should stop working within 10sec±3sec.

**KOBAN** Infrared LED Sensor Lamp

--Turn LUX knob anti-clockwise on the minimum (moon). If the ambient light is more than 3LUX, the lamp should not work. If the ambient light is less than 3LUX (darkness), the sensor would work. Under no induction signal condition, the lamp should stop working within 10sec±3sec.

**Note: when testing in daylight, please turn LUX knob to (SUN) position, otherwise the sensor lamp could not work!**

- NOTE:**
- Should be installed by electrician or experienced person;
  - Avoid installing it on the uneven object;
  - There should be no hindrance and moving objects in front of the detection windows to affect detection;
  - Avoid installing it near air temperature alteration zones such as air condition, central heating, etc;
  - Considering your safety, please do not open the cover when you find the hitch after installation.
  - If there is difference between instruction and the function the product has, please give priority to product and sorry not to inform you additionally.

**SOME PROBLEM AND SOLVED WAY:**

- The load do not work:
  - Please check if the connection-wiring of power and load is correct.
  - Please check if the load is good.
  - Please check if the working light sets correspond to ambient light.
- The sensitivity is poor:
  - Please check if there has any hindrance in front of the detection window to affect to receive the signal.
  - Please check if the ambient temperature is too high.
  - Please check if the induction signal source is in the detection fields.
  - Please check if the installation height corresponds to the height showed in the instruction.
  - Please check if the moving orientation is correct.
- The sensor can not shut off the load automatically:
  - Please check if there is continual signal in the detection field.
  - Please check if the time delay is the longest.
  - Please check if the power corresponds to the instruction.

**GARANTÍA/GUARANTEE/GARANTIE**  
3 años/años/years/années

ES - T.E.I. garantiza este producto por 3 años ante todo defecto de fabricación. Para hacer válida esta garantía, es imprescindible disponer de la factura de compra.  
PT - T.E.I. garantiza este produto contra defeitos de fábrica ate 3 anos. Para validar esta garantia, é essencial ter a factura da compra.  
FR - T.E.I. garantit cet produit pour le durée de 3 années contre tout default de fabrication. Pour valider cettegarantie, il est essentiel d'avoir la facture d'achat.  
EN - T.E.I. Guarantees this product for 3 years against any manufacturing defect. To make this guarantee valid, it is essential to have the purchase invoice.



TEMPER ENERGY INTERNATIONAL S.L.  
Polígono Industrial de Granda, nave 18  
33199 • Granda - Siero • Asturias  
Teléfono: (+34) 985 793 204  
Fax: (+34) 985 986 341  
Email: info@grupotemper.com

Una empresa del grupo



Liability limitation: The present document is subject to changes or excepted errors. The contents are continuously checked to be according to the products but deviations cannot be completely excluded. Consequently, any liability for this is not accepted. Please inform us of any suggestion. Every correction will be incorporated in new versions of this manual.